

Catalogue
2020



Autour du moteur : échappement

 **02 31 69 31 95**

POLYCAR CONCEPT SPORT - ZA les fleurettes 14350 ETOUVY
02 31 69 31 95 - 06 08 10 06 10 - contact@polycarconceptsport.eu
SIRET 50846179500025 - RCS CAEN - APE 2932Z - FR63508461795
WWW.POLYCARCONCEPTSPORT.COM

tarifs susceptibles de modification sans préavis

POT CATALYTIQUE homologué



Référence	Diamètre du corps	Diamètre d'entrée	Longueur du corps	Longueur hors tout	Prix HT	Prix TTC	
GRCAT10163	101,60 mm	63,5 mm	115 mm	295 mm	145,83 €	175,00 €	Température maxi 1100 °C -
GRCAT10176	101,60 mm	76 mm	115 mm	295 mm			
GRCAT10163HT	101,60 mm	63,5 mm	115 mm	295 mm	238,33 €	286,00 €	
GRCAT10176HT	101,60 mm	76 mm	115 mm	296 mm			
<i>Température maxi 1600°C - conseillé pour moteur 1600 Turbo</i>							
GRCAT12763	127 mm	63,5 mm	115 mm	295 mm	249,17 €	299,00 €	Température maxi 1100 °C -
GRCAT12776	127 mm	76 mm	115 mm	295 mm			
GRCAT12763HT	127 mm	63,5 mm	115 mm	295 mm	274,17 €	329,00 €	
<i>Température maxi 1600°C - conseillé pour moteur 2,5 L Turbo</i>							

100 cpsi - avec filetage pour sonde lambda 18x150



Référence	Diamètre du corps	Diamètre d'entrée	Longueur du corps	Longueur hors tout	Prix HT	Prix TTC
GR25010151	101,60 mm	51 mm	102 mm	250 mm	140,83 €	169,00 €

Court 250 mm

Pour moteur jusqu'à 1150 cm3 -
100 cpsi - avec filetage pour sonde lambda M18x150



Toute la gamme *POWERSPRINT* pour la fabrication des lignes d'échappement **INOX**

**Faites vos tubes aux
dimensions de votre choix**

Kit de 3 écarteurs de tubes
Petit : Ø 30 - 40 mm - Clé de 16
Moyen : Ø 38 - 61 mm - Clé de 17
Grand : Ø 55 - 85 mm - Clé de 19
Réf: GRE091
26.34 € HT - **31.60 € TTC**



qualité pro *POWERSPRINT*

Différents diamètres :

PW909102 : Ø 28 mm - 44 mm : 23.75 € HT - **28.50 € TTC**

PW909103 : Ø 38 mm - 62 mm : 33.33 € HT - **40.00 € TTC**

PW909104 : Ø 54mm - 87 mm : 62.08 € HT - **74.50 € TTC**



Tubes droits inox

**à manchonner
ou
à souder**

Épaisseur : 1.5 mm

ø extérieur	Tube 500 mm			Tube 1000 mm		
	Référence	Prix HT	Prix TTC	Référence	Prix HT	Prix TTC
32 mm	903200	13.18 €	15.81 €	903201	21.80 €	26.16 €
35 mm	903500	13.66 €	16.39 €	903501	22.28 €	26.74 €
38 mm	903800	14.14 €	16.96 €	903801	22.95 €	27.54 €
40 mm	904000	14.62 €	17.54 €	904001	23.23 €	27.87 €
45 mm	904500	15.09 €	18.11 €	904501	23.91 €	28.69 €
48 mm	904800	16.54 €	19.84 €	904801	25.63 €	30.76 €
50 mm	905000	16.78 €	20.13 €	905001	26.40 €	31.68 €
55 mm	905500	17.01 €	20.41 €	905501	28.51 €	34.21 €
57 mm	905700	18.45 €	22.14 €	905701	31.87 €	38.24 €
60 mm	906000	18.69 €	22.43 €	906001	32.34 €	38.81€
63.5 mm	906300	20.83 €	25.00 €	906301	37.14 €	44.56 €
65 mm	906500	24.67 €	29.61 €	906501	42.65 €	51.18 €
70 mm	907000	23.91 €	28.69 €	907001	38.09 €	45.71 €
76 mm	907600	25.83 €	30.99 €	907601	44.57 €	53.48 €
80 mm	908000	26.78 €	32.14 €	908001	45.76 €	54.91 €
89 mm	908900	27.74 €	33.29 €	928901	47.68 €	57.21 €
101.6 mm	900100	37.13 €	44.56 €	900101	65.63 €	78.76 €
127 mm	901200	56.54 €	67.85 €	901201	93.91 €	112.70 €

POWERSPRINT coudes inox

ø extérieur	Epaisseur	Longueur	Référence	Prix HT	Prix TTC
32 mm	1.5 mm	230 mm	903230	13.66 €	16.39 €
35 mm	1.5mm	230 mm	903530	14.13 €	16.96 €
38 mm	1.5mm	230 mm	903830	14.62 €	17.54 €
40 mm	1.5 mm	230 mm	904030	14.86 €	17.83 €
45 mm	1.5 mm	250 mm	904530	15.09 €	18.11 €
48 mm	1.5 mm	250 mm	904830	16.05 €	19.26 €
50 mm	1.5 mm	250 mm	905030	17.00 €	20.41 €
55 mm	1.5 mm	250 mm	905530	17.49 €	20.99 €
57 mm	1.5 mm	250 mm	905730	18.45 €	22.14 €
60 mm	1.5 mm	250 mm	906030	18.68 €	22.42 €
63.5 mm	1.5 mm	250 mm	906330	20.83 €	25.00 €
65 mm	1.5 mm	250 mm	906530	22.95 €	27.54 €
70 mm	1.5 mm	350 mm	907030	29.46 €	35.36 €
76 mm	1.5 mm	350 mm	907630	31.58 €	37.89 €
80 mm	1.5 mm	450 mm	908030	36.17 €	43.40 €
89 mm	1.5mm	470 mm	908930	45.95 €	55.14 €
101.6 mm	1.5 mm	470 mm	900130	54.38 €	65.26 €



Coude 30°

**à manchonner
ou
à souder**

ø extérieur	Epaisseur	Longueur	Référence	Prix HT	Prix TTC
32 mm	1.5 mm	230 mm	903245	13.66 €	16.39 €
35 mm	1.5mm	230 mm	903545	14.13 €	16.96 €
38 mm	1.5mm	230 mm	903845	14.62 €	17.54 €
40 mm	1.5 mm	230 mm	904045	14.86 €	17.83 €
45 mm	1.5 mm	250 mm	904545	15.09 €	18.11 €
48 mm	1.5 mm	250 mm	904845	16.05 €	19.26 €
50 mm	1.5 mm	250 mm	905045	17.00 €	20.41 €
55 mm	1.5 mm	250 mm	905545	17.49 €	20.99 €
57 mm	1.5 mm	250 mm	905745	18.45 €	22.14 €
60 mm	1.5 mm	270 mm	906045	18.68 €	22.42 €
63.5 mm	1.5 mm	270 mm	906345	20.83 €	25.00 €
65 mm	1.5 mm	270 mm	906545	22.95 €	27.54 €
70 mm	1.5 mm	380 mm	907045	29.46 €	35.36 €
76 mm	1.5 mm	380 mm	907645	31.58 €	37.89 €
80 mm	1.5 mm	550 mm	908045	36.17 €	43.40 €
89 mm	1.5mm	570 mm	908945	45.95 €	55.14 €
101.6 mm	1.5 mm	570 mm	900145	56.30 €	67.56 €



Coude 45°

POWERSPRINT coudes inox

Construct

powersprint

ø extérieur	Epaisseur	Longueur	Référence	Prix HT	Prix TTC
32 mm	1.5 mm	270 mm	903260	14.13 €	16.96 €
35 mm	1.5mm	270 mm	903560	14.62 €	17.54 €
38 mm	1.5mm	270 mm	903860	15.09 €	18.11 €
40 mm	1.5 mm	270 mm	904060	15.29 €	18.34 €
45 mm	1.5 mm	290 mm	904560	16.05 €	19.26 €
48 mm	1.5 mm	290 mm	904860	16.53 €	19.84 €
50 mm	1.5 mm	290 mm	905060	17.20 €	20.64 €
55 mm	1.5 mm	290 mm	905560	18.16 €	21.79 €
57 mm	1.5 mm	290 mm	905760	19.12 €	22.94 €
60 mm	1.5 mm	290 mm	906060	19.65 €	23.58 €
63.5 mm	1.5 mm	290 mm	906360	21.80 €	26.16 €
65 mm	1.5 mm	290 mm	906560	24.20 €	29.04 €
70 mm	1.5 mm	420 mm	907060	29.66 €	35.59 €
76 mm	1.5 mm	420 mm	907660	34.26 €	41.11 €
80 mm	1.5 mm	600 mm	908060	37.85 €	45.42 €
89 mm	1.5mm	650 mm	908960	47.87 €	57.44 €
101.6 mm	1.5 mm	650 mm	900160	59.42 €	71.30 €



Coude 60°



Coude 90°

ø extérieur	Epaisseur	Longueur	Référence	Prix HT	Prix TTC
32 mm	1.5 mm	300 mm	903290	14.13 €	16.96 €
35 mm	1.5mm	300 mm	903590	14.62 €	17.54 €
38 mm	1.5mm	300 mm	903890	15.09 €	18.11 €
40 mm	1.5 mm	300 mm	904090	15.29 €	18.34 €
45 mm	1.5 mm	320 mm	904590	16.05 €	19.26 €
48 mm	1.5 mm	320 mm	904890	16.53 €	19.84 €
50 mm	1.5 mm	320 mm	905090	17.20 €	20.64 €
55 mm	1.5 mm	320 mm	905590	18.16 €	21.79 €
57 mm	1.5 mm	320 mm	905790	19.12 €	22.94 €
60 mm	1.5 mm	320 mm	906090	19.65 €	23.58 €
63.5 mm	1.5 mm	320 mm	906390	21.80 €	26.16 €
65 mm	1.5 mm	320 mm	906590	24.20 €	29.04 €
70 mm	1.5 mm	500 mm	907090	29.66 €	35.59 €
76 mm	1.5 mm	500 mm	907690	34.26 €	41.11 €
80 mm	1.5 mm	650 mm	908090	37.85 €	45.42 €
89 mm	1.5mm	700 mm	908990	47.87 €	57.44 €
101.6 mm	1.5 mm	700 mm	900190	62.05 €	74.46 €

ø extérieur	Epaisseur	Longueur	Référence	Prix HT	Prix TTC
32 mm	1.5 mm	410 mm	903280	25.64 €	30.76 €
35 mm	1.5mm	410 mm	903580	26.35 €	31.62 €
38 mm	1.5mm	410 mm	903880	27.31 €	32.77 €
40 mm	1.5 mm	410 mm	904080	28.99 €	34.79 €
45 mm	1.5 mm	450 mm	904580	30.19 €	36.23 €
48 mm	1.5 mm	450 mm	904880	31.38 €	37.66 €
50 mm	1.5 mm	500 mm	905080	32.34 €	38.80 €
55 mm	1.5 mm	500 mm	905580	34.98 €	41.98 €
57 mm	1.5 mm	500 mm	905780	36.89 €	44.27 €
60 mm	1.5 mm	550 mm	906080	38.09 €	45.71 €
63.5 mm	1.5 mm	550 mm	906380	39.78 €	47.73 €
65 mm	1.5 mm	550 mm	906580	42.65 €	51.18 €
70 mm	1.5 mm	550 mm	907080	63.20 €	75.84 €
76 mm	1.5 mm	550 mm	907680	81.41 €	97.69 €
80 mm	1.5 mm	750 mm	908080	85.78 €	102.93 €
89 mm	1.5mm	850 mm	908980	91.04 €	109.25 €
101.6 mm	1.5 mm	850 mm	900180	93.92 €	112.70 €

à manchonner
ou
à souder



Coude 180°

Tube en Y

Épaisseur : 1.5 mm - Longueur : 240 mm



à manchonner
ou
à souder

Diamètre d'entrée	Diamètre de sortie	Référence	Prix HT	Prix TTC
50 mm	2x 50 mm	905025	47.87 €	57.45 €
60 mm	2x 50 mm	905125	50.33 €	60.40 €
70 mm	2x 50 mm	907125	51.04 €	61.25 €
60 mm	2x 60mm	906025	51.04 €	61.25 €
70 mm	2x 60 mm	907025	52.96 €	63.55 €
76 mm	2x 60mm	907625	55.12 €	66.15 €
89 mm	2x 60mm	908925	59.42 €	71.30 €

Tube en X

Épaisseur : 1.5 mm - Longueur : 370 mm

Diamètre extérieur	Référence	Prix HT	Prix TTC
4x 50mm	905024	53.46 €	64.15 €
4x 55 mm	905524	55.12 €	66.15 €
4x 60 mm	906024	57.00 €	68.40 €
4x 63.5 mm	906324	61.08 €	73.30 €
4x 70 mm	907024	66.12 €	79.35 €
4x 76 mm	907624	74.50 €	89.40 €
4x 89 mm	908924	114.04 €	136.85 €



à manchonner
ou
à souder

Faites vos tubes aux
dimensions de votre choix

Kit de 3 écarteurs de tubes

Petit : Ø 30 - 40 mm - Clé de 16
Moyen : Ø 38 - 61 mm - Clé de 17
Grand : Ø 55 - 85 mm - Clé de 19
Réf : GRE091
26.34 € HT - **31.60 € TTC**



qualité pro POWERSPRINT

Différents diamètres :

PW909102 : Ø 28 mm - 44 mm : 23.75 € HT - **28.50 € TTC**

PW909103 : Ø 38 mm - 62 mm : 33.33 € HT - **40.00 € TTC**

PW909104 : Ø 54mm - 87 mm : 62.08 € HT - **74.50 € TTC**



Collecteur d'échappement 4-1, 3-1, 2-1

Épaisseur : 1.5 mm - Longueur : 280 mm

Diamètre d'entrée	Diamètre de sortie	Référence	Prix HT	Prix TTC
4 x 45 mm	76 mm	904423	93.92 €	112.70 €
4 x 50 mm	76 mm	904623	93.92 €	112.70 €
3 x 45 mm	76 mm	903423	84.33 €	101.20 €
3 x 50 mm	76 mm	903623	84.33 €	101.20 €
2 x 45 mm	63.5 mm	902423	55.58 €	66.70 €
2 x 50 mm	63.5 mm	902623	55.58 €	66.70 €

Powersprint
RACE EXHAUSTS

à manchonner
ou
à souder

4-1

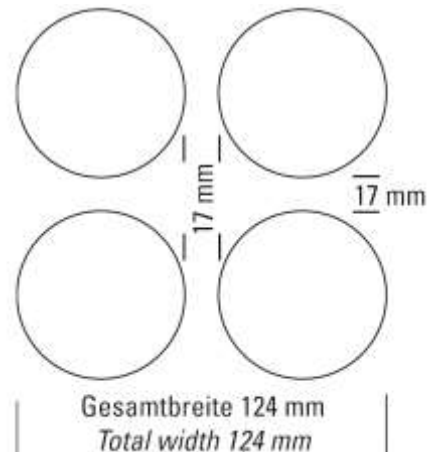

3-1

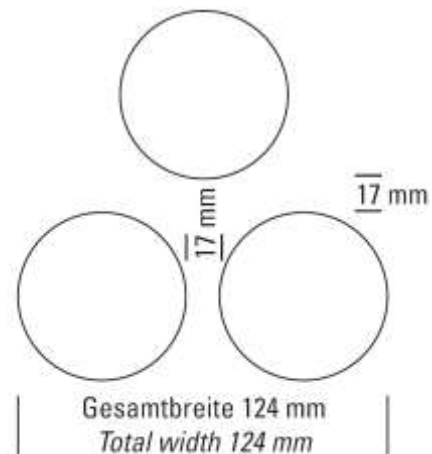

2-1

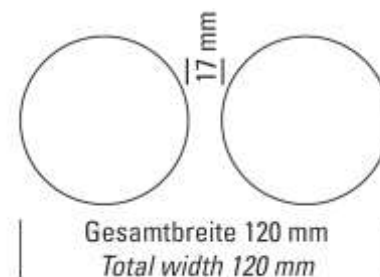

Flexibles

Epaisseur : 2 mm - Longueur totale : 1000 mm

Les flexibles Powersprint (également appelés tubes annelés pour canalisations d'échappement) sont entièrement en acier inoxydable de qualité.

Conçu pour résister à une température d'environ 700 ° C, le flexible résiste à des contraintes mécaniques, même élevé. La longueur totale diffère d'environ +/- 25%, selon si le flexible a été étendu.

Ø de connexion extérieur ± 1 mm	Rayon de la courbe	Référence	Prix HT	Prix TTC
34 mm	230 mm	903441	35.46 €	42.55 €
40 mm	230 mm	904041	36.42 €	43.70 €
45 mm	250 mm	904541	40.00 €	48.00 €
50 mm	280 mm	905041	44.33 €	53.20 €
55 mm	305 mm	905541	45.54 €	54.65 €
60 mm	310 mm	906041	47.67 €	57.20 €
65 mm	330 mm	906541	51.71 €	62.05 €
70 mm	365 mm	907041	55.12 €	66.15 €
75 mm	375 mm	907541	57.46 €	68.95 €
80 mm	385 mm	908041	62.08 €	74.50 €
90 mm	415 mm	909041	66.62 €	79.95 €
100 mm	450 mm	900141	80.04 €	96.05 €

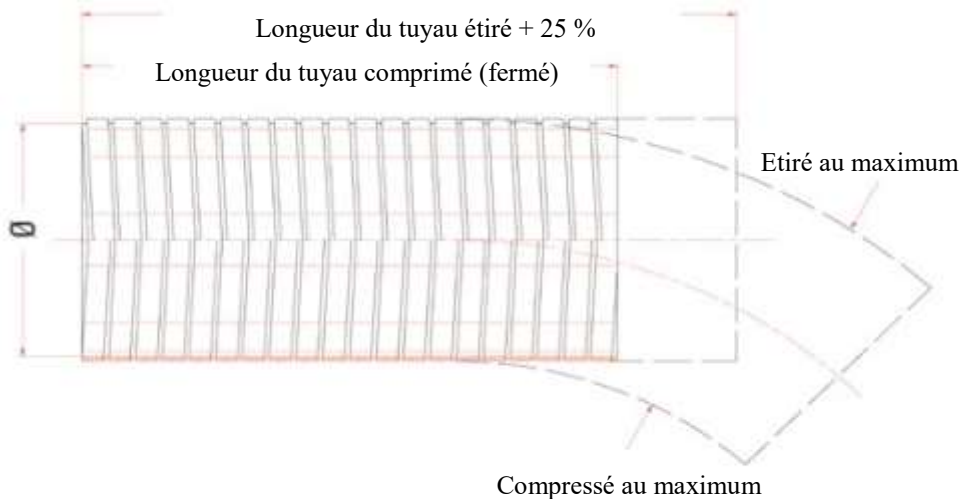

Powersprint
RACE EXHAUSTS

Manchons de raccordement

Épaisseur : 1.5 mm - Longueur : 100 mm

Le manchon d'échappement en acier inoxydable est la solution idéale pour connecter deux grands tuyaux d'échappement de même diamètre.

La version droite permet une installation particulièrement simple et une intégration facile dans les systèmes d'échappement.



Ø intérieur	Référence	Prix HT	Prix TTC
45 mm	904504	5.92 €	7.10 €
50 mm	905004	6.96 €	8.35 €
55 mm	905504	7.92 €	9.50 €
57 mm	905704	8.42 €	10.10 €
60 mm	906004	8.87 €	10.65 €
63.5 mm	906304	9.12 €	10.95 €
65 mm	906504	9.34 €	11.20 €
70 mm	907004	9.92 €	11.90 €
76 mm	907604	10.50 €	12.60 €
80 mm	908004	12.00 €	14.40 €
89 mm	908904	12.96 €	15.55 €
101.6 mm	900104	15.08 €	18.10 €

à manchonner
ou
à souder



Raccord tube étanche

Ø intérieur	Ø intérieur x Ø extérieur x longueur	Référence	Prix HT	Prix TTC
45 mm	45 x 49 x 80 mm	909960	15.83 €	19.00 €
48 mm	48 x 52 x 90 mm	909961	16.79 €	20.15 €
50 mm	50 x 54 x 80 mm	909962	16.79 €	20.15 €
55 mm	55 x 59 x 95 mm	909963	17.75 €	21.30 €
60 mm	60 x 65 x 90 mm	909964	17.75 €	21.30 €
63.5 mm	63.5 x 67.5 x 75 mm	909965	17.75 €	21.30 €
65 mm	65 x 69 x 80 mm	909966	18.71 €	22.45 €
70 mm	70 x 74.5 x 90 mm	909967	20.87 €	25.00 €
76 mm	76 x 80.5 x 95 mm	909968	21.58 €	25.90 €

Le tuyau connecteur à visser est équipé de deux clips de fixation lourds. Le tuyau connecteur à visser est entièrement fabriqué en acier inoxydable.

Les boulons 10 mm de transport extra fort et les noix sont zingués. Utilisable pour la connexion commune avec deux diamètres identiques.



collier de serrage

Tube de réduction

Le tube de réduction est en acier inoxydable.
Il permet de réduire différents diamètres de tuyaux d'échappement.
Diamètre de raccordement femelle / femelle

Épaisseur : 1.5 mm



∅ intérieur / ∅ intérieur	Longueur	Référence	Prix HT	Prix TTC
50 mm > 45 mm	100 mm	905003	6.67 €	8.00 €
55 mm > 50 mm	100 mm	905503	7.63 €	9.15 €
57 mm > 50 mm	110 mm	905703	8.17 €	9.80 €
60 mm > 55 mm	110 mm	906003	8.58 €	10.30 €
65 mm > 60 mm	110 mm	906503	9.46 €	11.35 €
70 mm > 60 mm	120 mm	907103	10.46 €	12.55 €
70 mm > 65 mm	120 mm	907003	10.46 €	12.55 €
76 mm > 70 mm	120 mm	907603	11.25 €	13.50 €
89 mm > 76 mm	120 mm	908903	12.42 €	14.90 €



Tube de réduction 4 niveaux

Épaisseur : 1.5 mm

Le tube de réduction peut être raccourci de manière adéquate.
Diamètre de raccordement femelle / femelle



∅ intérieur / ∅ intérieur	Longueur	Référence	Prix HT	Prix TTC
55 > 50 > 48 > 45 mm	160mm	905505	12.00 €	14.40 €
60 > 55 > 50 > 48 mm	160 mm	906005	12.25 €	14.70 €
63.5 > 60 > 55 > 50 mm	160 mm	906305	12.42 €	14.90 €
65 > 63.5 > 60 > 55 mm	160 mm	906505	13.67 €	16.40 €
70 > 65 > 63.5 > 60 mm	160 mm	907005	13.92 €	16.70 €
76 > 70 > 65 > 63.5 mm	160 mm	907605	14.17 €	17.00 €
89 > 76 > 70 > 65 mm	160 mm	908905	15.29 €	18.35 €
89 > 80 > 76 > 70 mm	185 mm	900905	16.08 €	19.30 €
101.6 > 89 > 80 > 76 mm	195 mm	900105	17.75 €	21.30 €

Faites vos tubes aux dimensions de votre choix

Kit de 3 écarteurs de tubes
Petit : Ø 30 - 40 mm - Clé de 16
Moyen : Ø 38 - 61 mm - Clé de 17
Grand : Ø 55 - 85 mm - Clé de 19
Réf : GRE091
26.34 € HT - **31.60 € TTC**



Raccord compensateur inox pour collier battu

Épaisseur : 1.5 mm - Longueur totale : 170 mm

Permet une flexibilité pour les fortes variations émises avec des moteurs puissant ou couple élevé



∅ intérieur	Référence	Prix HT	Prix TTC
45 mm	904506	47.87 €	57.45 €
50 mm	905006	50.54 €	60.65 €
55 mm	905506	53.62 €	64.35 €
60 mm	906006	53.33 €	66.40 €
63.5 mm	906306	57.25 €	68.70 €
65 mm	906506	60.33 €	72.40 €
70 mm	907006	65.12 €	78.15 €
76 mm	907606	67.04 €	80.45 €

Ressort pour raccord compensateur

Référence : [909150](#)

Prix HT : 5,67 €

Prix TTC : 6,80 €



∅ extérieur : 21 mm - longueur : 40 mm

Joint pour collier battu ou compensateur



Adapté pour les références	Adapté pour les tuyau ∅	∅ intérieur x hauteur	Référence	Prix HT	Prix TTC
	32 mm	32.5 mm x 13 mm	903309	7.21 €	8.65 €
	35 mm	35.5 mm x 13 mm	904209	7.21 €	8.65 €
	38 mm	38.5 mm x 13 mm	903209	7.21 €	8.65 €
	40 mm	40.5 mm x 13 mm	903409	7.41 €	8.90 €
904506	45 mm	46 mm x 14 mm	901509	7.41 €	8.90 €
	48 mm	49 mm x 14 mm	903509	7.92 €	9.50 €
905006	50 mm	51 mm x 14 mm	901609	7.92 €	9.50 €
905506	55 mm	56 mm x 14 mm	901709	8.42 €	10.10 €
	57 mm	58 mm x 14 mm	906609	8.42 €	10.10 €
906006 + 906306	60 mm	61 mm x 14 mm	901809	9.08 €	10.90 €
	63.5 mm	65 mm x 14 mm	903709	9.08 €	10.90 €
906506	65 mm	66.5 mm x 14 mm	902009	9.08 €	10.90 €
907006 + 907606	70 mm	71.5 mm x 14 mm	901909	9.33 €	11.20 €
	76 mm	78 mm x 14 mm	903809	9.33 €	11.20 €
	80 mm	82 mm x 14 mm	903909	9.33 €	11.20 €
	89 mm	91 mm x 14 mm	904009	10.29 €	12.35 €
	101.6 mm	103.6 mm x 14 mm	904109	11.50 €	13.80 €

Collier battu



**à manchonner
ou
à souder**

ø de raccordement extérieur	Référence	Prix HT	Prix TTC
32 mm	903243	8,58 €	10,30 €
35 mm	903543	8,58 €	10,30 €
38 mm	903843	8,88 €	10,65 €
40 mm	904043	8,88 €	10,65 €
45 mm	904543	9,38 €	11,25 €
48 mm	904843	9,38 €	11,25 €
50 mm	905043	9,38 €	11,25 €
55 mm	905543	9,83 €	11,80 €
57 mm	905743	9,83 €	11,80 €
60 mm	906043	11,04 €	13,25 €
63,5 mm	906343	11,04 €	13,25 €
65 mm	906543	12,00 €	14,40 €
70 mm	907043	12,25 €	14,70 €
76 mm	907643	12,71 €	15,25 €
80 mm	908043	13,21 €	15,85 €
89 mm	908943	14,17 €	17,00 €
101,6 mm	900143	15,83 €	19,00 €

Un complément utile aux joints de dilatation et sont utilisés pour la tenue des anneaux internes. Avec l'aide de différentes brides en acier inoxydable peuvent être produits raccords flexibles

Powersprint
RACE EXHAUSTS

Construct

Cône de réduction

Réduction	SYMÉTRIQUE						ASYMÉTRIQUE					
	Longueur 100			Longueur 200			Longueur 100			Longueur 200		
	Référence	Prix HT	Prix TTC	Référence	Prix HT	Prix TTC	Référence	Prix HT	Prix TTC	Référence	Prix HT	Prix TTC
89 mm > 50 mm	900107	20,00 €	24,00 €	900108	25,83 €	31,00 €	900207	20,83 €	25,00 €	900208	29,25 €	35,10 €
101,6 mm > 60 mm	900307	22,42 €	26,90 €	900308	27,58 €	33,10 €	900407	22,79 €	27,35 €	900408	31,17 €	37,40 €
127 mm > 60,5 mm	900507	25,42 €	30,50 €	900508	30,46 €	36,55 €	900607	26,63 €	31,95 €	900608	34,04 €	40,85 €



**à manchonner
ou
à souder**



Collier d'échappement en acier inoxydable double pince

Diamètre	Référence	Prix HT	Prix TTC
50 mm	909601	16.78 €	20.13 €
55-57 mm	909602	17.97 €	21.56 €
60-63.5 mm	909603	19.65 €	23.58 €
65-76 mm	909604	21.80 €	26.16 €
80 mm	909605	23.91 €	28.69 €
89 mm	909606	23.91 €	28.69 €
101.6 mm	909607	26.59 €	31.91 €
127 mm	909608	33.07 €	39.68 €



Collier d'échappement en acier inoxydable double pince avec deux collerettes



Diamètre	Référence	Prix HT	Prix TTC
50 mm	909611	53.19 €	63.83 €
55 mm	909612	59.18 €	71.01 €
57 mm	909613	57.30 €	68.76 €
60 mm	909614	59.90 €	71.88 €
63.5 mm	909615	55.34 €	66.41 €
65 mm	909616	63.20 €	75.84 €
70 mm	909617	63.20 €	75.84 €
76 mm	909618	58.22 €	69.86 €
80 mm	909619	68.28 €	81.94 €
89 mm	909620	65.12 €	78.14 €
101.6 mm	909621	84.09 €	100.91 €
127 mm	909622	98.23 €	117.88 €

Attache universelle

Ø : 10 mm

Longueur : 200 mm

Réf : 901008

5.08 € HT - **6.10 € TTC**



Ressort de traction idéal pour fixer les silencieux et catalyseur sur le collecteur d'échappement crochet orientable à 360°

4 modèles disponible :

- 55 à 75mm : GR5575 / 4.12 HT - **4.95 TTC**

- 70 à 110mm : GR70110 / 4.21 HT - **5.05 TTC**

- 80 à 120mm : GR80120 / 4.29 HT - **5.15 TTC**

- 85 à 125mm : GR85125 / 4.37 HT - **5.25 TTC**

Crochet pour ressort

GR-CRRE : 8.29 HT - **9.95 TTC**



Collier à tourillons



pour un serrage
efficace

plage de serrage	largeur sangle	ZINGUE			INOX		
		Référence	HT	TTC	Référence	HT	TTC
17 - 19	18 mm	CAT181719	2,42 €	2.90 €			
20 - 22	18 mm	CAT182022	2,45 €	2.95 €			
23 - 25	18 mm	CAT182325	2,50 €	3.00 €			
26 - 28	18 mm	CAT182628	2,42 €	2.90 €			
29 - 31	18 mm	CAT182931	2,20 €	2.65 €			
32 - 35	20 mm	CAT203235	2,25 €	2.70 €	PW909947	9.08 €	10.90 €
36 - 39	20 mm	CAT203639	2,33 €	2.80 €	PW909948	9.58 €	11.50 €
40 - 43	20 mm	CAT204043	2,58 €	3.10 €	PW909949	9.58 €	11.50 €
44 - 47	20 mm	CAT204447	2,92 €	3.50 €	PW909950	10.67 €	12.80 €
48 - 51	20 mm	CAT204851	3,04 €	3.65 €	PW909951	10.67 €	12.80 €
52 - 55	20 mm	CAT205255	3,12 €	3.75 €	PW909952	10.67 €	12.80 €
56 - 59	20 mm	CAT205659	3,25 €	3.90 €	PW909953	11.17 €	13.40 €
60 - 63	20 mm	CAT206063	3,25 €	3.90 €	PW909954	11.29 €	13.55 €
64 - 67	25 mm	CAT256467	3,58 €	4.30 €	PW909955	11.50 €	13.80 €
68 - 73	25 mm	CAT256873	4,25 €	5.10 €	PW909956	11.71 €	14.05 €
74 - 79	25 mm	CAT257479	4,29 €	5.15 €	PW909957	12.04 €	14.45 €
80 - 85	25 mm	CAT258085	4,42 €	5.30 €	PW909984	12.25 €	14.70 €
86 - 91	25 mm	CAT258691	4,63 €	5.55 €	PW909958	12.37 €	14.85 €
92 - 97	25 mm	CAT259297	4,75 €	5.70 €	PW909982	12.46 €	14.95 €
98 - 103	25 mm	CAT2598103	4,75 €	5.70 €	PW909959	12.58 €	15.10 €
104 - 112	25 mm	CAT25104112	5,16 €	6.20 €			
113 - 121	25 mm	CAT25113121	5,29 €	6.35 €			
122 - 130	25 mm	CAT25133130	5,75 €	6.90 €	PW909983	14.17 €	17.00 €
131 - 139	25 mm	CAT25131139	7,00 €	8.40 €			
140 - 148	25 mm	CAT25140148	7,29 €	8.75 €			
149 - 161	25 mm	CAT25149161	7,71 €	9.25 €			
162 - 174	25 mm	CAT25162174	8,00 €	9.60 €			

Raccords brides et joints POWERSPRINT

Inox
Épaisseur : 1.5 mm
Longueur : 100 mm



Réf.	Diamètre intérieur	Prix HT	Prix TTC
904509	45 mm	15,68 €	18.80 €
905009	50 mm	16,63 €	20.00 €
905509	55 mm	17,56 €	21.10 €
906009	60 mm	18,53 €	22.25 €
906309	63,5 mm	19,00 €	22.80 €
906509	65 mm	19,48 €	23.34 €
907009	70 mm	20,43 €	24.55 €
907609	76 mm	22,33 €	26.80 €
908909	89 mm	23,70 €	28.45 €

Réf.	Ø intérieur	Prix HT	Prix TTC
900809	40 mm	6.17 €	7.40 €
900909	45 mm	6.42 €	7.70 €
901009	57 mm	7.13 €	8.60 €
901209	70 mm	7.13 €	8.60 €
901309	76 mm	8.08 €	9.70 €
901409	89 mm	8.08 €	9.70 €



Joint 2 trous

Joint 3 trous



Réf.	Ø intérieur	Prix HT	Prix TTC
902509	40 mm	6.83 €	8.20 €
902109	55 mm	7.12 €	8.55 €
902209	70 mm	7.58 €	9.10 €
902309	76 mm	8.50 €	10.20 €
902409	89 mm	9.46 €	11.35 €

Tubes percé pour fabrication de silencieux

Épaisseur : 1.2 mm - AISI 304

ø extérieur	Tube 500 mm			Tube 1000 mm		
	Référence	Prix HT	Prix TTC	Référence	Prix HT	Prix TTC
35 mm	903507	15.68 €	18.82 €	903508	24.20 €	29.04 €
38 mm	903807	16.05 €	19.26 €	903808	25.16 €	30.19 €
40 mm	904007	16.78 €	20.13 €	904008	26.36 €	31.63 €
45 mm	904507	17.97 €	21.56 €	904508	27.08 €	32.49 €
50 mm	905007	20.61 €	24.73 €	905008	29.24 €	35.08 €
55 mm	905507	22.28 €	26.74 €	905508	33.30 €	39.96 €
60 mm	906007	25.49 €	30.59 €	906008	39.05 €	46.86 €
63.5 mm	906307	27.07 €	32.49 €	906308	42.65 €	51.18 €

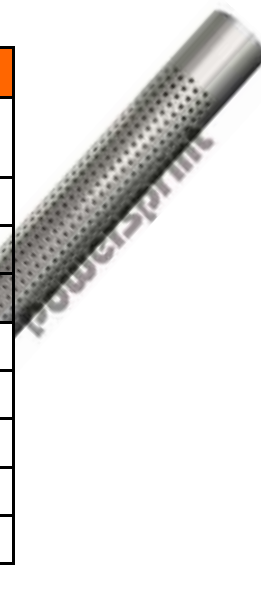

Silencieux Missile Racing

Le Missile racing s'adapte à tous types de voitures, ainsi qu'aux motos et quads. Grâce à sa conception très mince, la gamme de MISSILE est utilisée lorsque les boîtes standards sont trop grosses et l'espace disponible, est trop petit. La boîte doit son nom à la rationalisation.

Toutes les boîtes de missiles sont exclusivement conçus dans la technologie d'absorption, ayant de différentes longueurs ternes et neuf diamètres de tuyaux différents.

Missile Racing HF-75 - Longueur totale : 870 mm

Diamètre extérieur	Dimension tube (diamètre x longueur)	Référence	Prix HT	Prix TTC
50 mm	70 mm x 750 mm	905042	130.33 €	156.40 €
55 mm	70 mm x 750 mm	905542	130.33 €	156.40 €
60 mm	89 mm x 750 mm	906042	133.21 €	159.85 €
63.5 mm	89 mm x 750 mm	906342	133.21 €	159.85 €
65 mm	89 mm x 750 mm	906542	133.21 €	159.85 €
70 mm	101.6 mm x 750 mm	907042	141.83 €	170.20 €
76 mm	101.6 mm x 750 mm	907642	141.83 €	170.20 €
80 mm	114.3 mm x 750 mm	908042	152.37 €	182.85 €
89 mm	114.3 mm x 750 mm	908942	152.37 €	182.85 €



Missile Racing HF-50 - Longueur totale : 620 mm

Diamètre extérieur	Dimension tube (diamètre x longueur)	Référence	Prix HT	Prix TTC
50 mm	70 mm x 500 mm	905016	115.96 €	139.15 €
55 mm	70 mm x 500 mm	905516	115.96 €	139.15 €
60 mm	89 mm x 500 mm	906016	118.83 €	142.60 €
63.5 mm	89 mm x 500 mm	906316	118.83 €	142.60 €
65 mm	89 mm x 500 mm	906516	118.83 €	142.60 €
70 mm	101.6 mm x 500 mm	907016	127.46 €	152.95 €
76 mm	101.6 mm x 500 mm	907616	127.46 €	152.95 €
80 mm	114.3 mm x 500 mm	908016	138.00 €	165.60 €
89 mm	114.3 mm x 500	908916	138.00 €	165.60 €



MISSILE RACING

Missile Racing HF-35 - Longueur totale : 470 mm

Diamètre extérieur	Dimension tube (diamètre x longueur)	Référence	Prix HT	Prix TTC
50 mm	70 mm x 350 mm	905015	101.58 €	121.90 €
55 mm	70 mm x 350 mm	905515	101.58 €	121.90 €
60 mm	89 mm x 350 mm	906015	104.46 €	125.35 €
63.5 mm	89 mm x 350 mm	906315	104.46 €	125.35 €
65 mm	89 mm x 350 mm	906515	104.46 €	125.35 €
70 mm	101.6 mm x 350 mm	907015	113.08 €	135.70 €
76 mm	101.6 mm x 350 mm	907615	113.08 €	135.70 €
80 mm	114.3 mm x 350mm	908015	123.63 €	148.35 €
89 mm	114.3 mm x 350 mm	908915	123.63 €	148.35 €

Missile Racing Short box - Longueur totale : 370 mm

Diamètre extérieur	Dimension tube (diamètre x longueur)	Référence	Prix HT	Prix TTC
50 mm	70 mm x 250 mm	905014	92.00 €	110.40 €
55 mm	70 mm x 250 mm	905514	92.00 €	110.40 €
60 mm	89 mm x 250 mm	906014	94.88 €	113.85 €
63.5 mm	89 mm x 250 mm	906314	94.88 €	113.85 €
65 mm	89 mm x 250 mm	906514	94.88 €	113.85 €
70 mm	101.6 mm x 250 mm	907014	103.50 €	124.40 €
76 mm	101.6 mm x 250 mm	907614	103.50 €	124.40 €
80 mm	114.3 mm x 250 mm	908014	114.04 €	136.85 €
89 mm	114.3 mm x 250 mm	908914	114.04 €	135.85 €

Flexible d'échappement Powersprint

Acier inoxydable 304 ASI - étanche aux gaz

Type DD

Flexible à double paroi, avec une tresse intérieure supplémentaire



Type HDD

Flexible à double paroi, avec une tresse intérieure en spirale renforcée



ø intérieur	Longueur totale	Référence	Prix HT	Prix TTC
35 mm	100 mm	903100	14,50 €	17,40 €
35 mm	150 mm	903101	15,75 €	18,90 €
38 mm	100 mm	903102	16,75 €	20,10 €
38 mm	150 mm	903001	18,92 €	22,70 €
44 mm	280 mm	903003	24,58 €	29,50 €
45 mm	200 mm	903004	19,96 €	23,95 €
45 mm	230 mm	903005	20,96 €	25,15 €
45 mm	250 mm	903006	24,79 €	29,75 €
45,5 mm	100 mm	903011	15,75 €	18,90 €
45,5 mm	130 mm	903012	16,75 €	20,10 €
45,5 mm	150 mm	903013	18,46 €	22,15 €
48 mm	100 mm	903103	16,38 €	19,65 €
48 mm	150 mm	903104	19,13 €	22,95 €
48 mm	200 mm	903016	23,96 €	28,75 €
50 mm	150 mm	903020	20,96 €	25,15 €
50 mm	200 mm	903021	24,58 €	29,50 €
51 mm	100 mm	903023	18,08 €	21,70 €
51 mm	200 mm	903027	23,96 €	28,75 €
51 mm	250 mm	903029	26,67 €	32,00 €
54 mm	200 mm	903033	28,17 €	33,80 €
54 mm	250 mm	903034	29,38 €	35,25 €
54 mm	330 mm	903035	31,50 €	37,80 €
55 mm	150 mm	903037	23,96 €	28,75 €
55 mm	200 mm	903039	28,17 €	33,80 €
55 mm	300 mm	903040	33,42 €	40,10 €
56 mm	100 mm	903041	20,96 €	25,15 €
60 mm	150 mm	903045	25,63 €	30,75 €
63 mm	200 mm	903049	30,04 €	36,05 €
63 mm	250 mm	903050	37,79 €	45,35 €
76 mm	150 mm	903051	36,08 €	43,30 €
76 mm	200 mm	903052	39,46 €	47,35 €
101,6 mm	250 mm	903109	58,79 €	70,55 €

ø intérieur	Longueur totale	Référence	Prix HT	Prix TTC
42 mm	150 mm	903060	20,58 €	24,70 €
45,5 mm	100 mm	903014	18,29 €	21,95 €
50 mm	250 mm	903055	29,38 €	35,25 €
50,5 mm	200 mm	903028	28,17 €	33,80 €
51 mm	100 mm	903024	20,96 €	25,15 €
55 mm	100 mm	903036	23,33 €	28,00 €
55 mm	200 mm	903056	30,21 €	36,25 €
57 mm	100 mm	903061	25,00 €	30,00 €
57 mm	150 mm	903062	27,08 €	32,50 €
57 mm	200 mm	903063	33,58 €	40,30 €
57 mm	250 mm	903064	36,08 €	43,30 €
60 mm	100 mm	903057	26,83 €	32,20 €
60 mm	150 mm	903092	31,71 €	38,05 €
60 mm	200 mm	903058	34,04 €	40,85 €
63,5 mm	100 mm	903065	29,21 €	35,05 €
63,5 mm	150 mm	903066	31,71 €	38,05 €
63,5 mm	200 mm	903067	35,71 €	42,85 €
63,5 mm	250 mm	903068	41,13 €	49,35 €
70 mm	100 mm	903069	31,50 €	37,80 €
70 mm	150 mm	903070	35,71 €	42,85 €
70 mm	200 mm	903071	41,13 €	49,35 €
70 mm	250 mm	903072	43,50 €	52,20 €
76 mm	100 mm	903073	33,21 €	39,85 €
76 mm	150 mm	903074	36,75 €	44,10 €
76 mm	200 mm	903075	42,83 €	51,40 €
76 mm	250 mm	903076	45,17 €	54,20 €
80 mm	100 mm	903115	37,63 €	45,15 €
80 mm	150 mm	903111	41,79 €	50,15 €
80 mm	200 mm	903112	48,54 €	58,25 €
89 mm	100 mm	903077	39,29 €	47,15 €
89 mm	150 mm	903078	43,50 €	52,20 €
89 mm	200 mm	903079	50,38 €	60,45 €
89 mm	250 mm	903080	52,75 €	63,30 €
101,6 mm	100 mm	903094	63,00 €	75,60 €
101,6 mm	150 mm	903095	63,88 €	76,65 €
101,6 mm	200 mm	903096	65,96 €	79,15 €
101,6 mm	250 mm	903097	67,17 €	80,60 €

Type DD/B

Flexible à double paroi, avec une tresse intérieure supplémentaire. Avec raccords soudés supplémentaires

ø intérieur	Longueur du flexible	Longueur totale	Référence	Prix HT	Prix TTC
35 mm	200 mm	300 mm	903000	20,96 €	25,15 €
40 mm	150 mm	250 mm	903002	22,46 €	26,95 €
45 mm	150 mm	250 mm	903007	25,63 €	30,75 €
45 mm	200 mm	300 mm	903008	28,79 €	34,55 €
48 mm	100 mm	200 mm	903015	23,33 €	28,00 €
48 mm	202 mm	322 mm	903018	30,21 €	36,25 €
51 mm	100 mm	200 mm	903026	26,67 €	32,00 €
51 mm	200 mm	300 mm	903091	29,38 €	35,25 €
51,5 mm	150 mm	250 mm	903031	28,79 €	34,55 €
55 mm	100 mm	200 mm	903105	28,17 €	33,80 €
57 mm	100 mm	200 mm	903081	27,96 €	33,55 €
57 mm	150 mm	250 mm	903082	29,63 €	35,55 €
60 mm	100 mm	200 mm	903093	29,83 €	35,80 €
61 mm	200 mm	300 mm	903048	34,04 €	40,85 €
63,5 mm	150 mm	250 mm	903083	33,83 €	40,60 €
63,5 mm	200 mm	300 mm	903084	35,92 €	43,10 €
70 mm	150 mm	250 mm	903085	38,88 €	46,65 €
70 mm	200 mm	300 mm	903086	41,13 €	49,35 €
76 mm	150 mm	250 mm	903087	41,58 €	49,90 €
76 mm	200 mm	300 mm	903088	45,17 €	54,20 €
89 mm	150 mm	250 mm	903089	50,21 €	60,25 €
89 mm	200 mm	300 mm	903090	56,71 €	68,05 €

Type HDD/B

Flexible à double paroi, avec une tresse intérieure en spirale renforcée. Avec raccords soudés supplémentaires

ø intérieur	Longueur du flexible	Longueur totale	Référence	Prix HT	Prix TTC
55 mm	100 mm	200 mm	903106	30,21 €	36,25 €
55 mm	150 mm	250 mm	903107	32,58 €	39,10 €
60 mm	100 mm	200 mm	903108	32,58 €	39,10 €
63,5 mm	100 mm	200 mm	903098	33,83 €	40,60 €
70 mm	100 mm	200 mm	903099	38,88 €	46,65 €
76 mm	100 mm	200 mm	903053	41,58 €	49,90 €
80 mm	100 mm	200 mm	903113	48,33 €	58,00 €
80 mm	150 mm	250 mm	903114	51,88 €	62,25 €



Silencieux universel INOX

Longueur 250 mm

Longueur Totale : 370 mm - Épaisseur : 1.5 mm (Interdit sur la voie publique - Valable pour tous les modèles)



ø extérieur connexion	ø corps	Référence	Prix HT	Prix TTC
50 mm	125 mm	905027	81,60 €	97,92 €
55 mm	125 mm	905527	81,60 €	97,92 €
60 mm	125 mm	906027	84,45 €	101,33 €
63,5 mm	125 mm	906327	84,45 €	101,33 €
65 mm	125 mm	906527	84,45 €	101,33 €
70 mm	125 mm	907027	92,98 €	111,58 €
76 mm	125 mm	907627	92,98 €	111,58 €
89 mm	125 mm	908927	103,42 €	124,11 €



ø extérieur connexion	Largeur du corps	hauteur du corps	Référence	Prix HT	Prix TTC
50 mm	220 mm	140 mm	905028	87,29 €	104,75 €
55 mm	220 mm	140 mm	905528	87,29 €	104,75 €
60 mm	220 mm	140 mm	906028	92,04 €	110,44 €
63,5 mm	220 mm	140 mm	906328	92,04 €	110,44 €
65 mm	220 mm	140 mm	906528	92,04 €	110,44 €
70 mm	220 mm	140 mm	907028	103,42 €	124,11 €
76 mm	220 mm	140 mm	907628	103,42 €	124,11 €
89 mm	220 mm	140 mm	908928	112,91 €	135,49 €



ø extérieur connexion	Largeur du corps	hauteur du corps	Référence	Prix HT	Prix TTC
2 x 50 mm	220 mm	140 mm	905022	111,96 €	134,35 €
2 x 55 mm	220 mm	140 mm	905522	119,55 €	143,46 €
2 x 60 mm	220 mm	140 mm	906022	125,24 €	150,29 €
2 x 63,5 mm	220 mm	140 mm	906322	125,24 €	150,29 €
2 x 65 mm	220 mm	140 mm	906522	129,04 €	154,85 €
2 x 70 mm	220 mm	140 mm	907022	131,89 €	158,26 €
2 x 76 mm	220 mm	140 mm	907622	138,53 €	166,23 €



ø extérieur connexion	Largeur du corps	hauteur du corps	Référence	Prix HT	Prix TTC
1 x 63,5 mm / 2 x 50 mm	220 mm	140 mm	905032	127,14 €	152,57 €
1 x 63,5 mm / 2 x 60 mm	220 mm	140 mm	906032	127,14 €	152,57 €
1 x 76 mm / 2 x 60 mm	220 mm	140 mm	906033	136,63 €	163,96 €



ø extérieur connexion	Largeur du corps	hauteur du corps	Référence	Prix HT	Prix TTC
4 x 63,5 mm	220 mm	140 mm	906352	148,02 €	177,62 €

Silencieux universel INOX

Longueur 350 mm

Longueur Totale : 470 mm - Épaisseur : 1.5 mm (Interdit sur la voie publique - Valable pour tous les modèles)



ø extérieur	ø corps	Référence	Prix HT	Prix TTC
50 mm	125 mm	905010	90,14 €	108,17 €
55 mm	125 mm	905510	90,14 €	108,17 €
60 mm	125 mm	906010	93,93 €	112,72 €
63,5 mm	125 mm	906310	93,93 €	112,72 €
65 mm	125 mm	906510	93,93 €	112,72 €
70 mm	125 mm	907010	103,42 €	124,11 €
76 mm	125 mm	907610	103,42 €	124,11 €
89 mm	125 mm	908910	112,91 €	135,49 €



ø extérieur connexion	Largeur du corps	Hauteur du corps	Référence	Prix HT	Prix TTC
50 mm	220 mm	140 mm	905017	112,91 €	135,49 €
55 mm	220 mm	140 mm	905517	112,91 €	135,49 €
60 mm	220 mm	140 mm	906017	116,71 €	140,05 €
63,5 mm	220 mm	140 mm	906317	116,71 €	140,05 €
65 mm	220 mm	140 mm	906517	116,71 €	140,05 €
70 mm	220 mm	140 mm	907017	122,40 €	146,88 €
76 mm	220 mm	140 mm	907617	122,40 €	146,88 €
89 mm	220 mm	140 mm	908917	129,04 €	154,85 €



ø extérieur connexion	Largeur du corps	hauteur du corps	Référence	Prix HT	Prix TTC
2 x 50 mm	220 mm	140 mm	905018	131,89 €	158,26 €
2 x 55 mm	220 mm	140 mm	905518	137,58 €	165,10 €
2 x 60 mm	220 mm	140 mm	906018	141,37 €	169,65 €
2 x 63,5 mm	220 mm	140 mm	906318	141,37 €	169,65 €
2 x 65 mm	220 mm	140 mm	906518	144,22 €	173,07 €
2 x 70 mm	220 mm	140 mm	907018	150,86 €	181,04 €
2 x 76 mm	220 mm	140 mm	907618	156,56 €	187,87 €



ø extérieur connexion	Largeur du corps	hauteur du corps	Référence	Prix HT	Prix TTC
1 x 63,5 mm / 2 x 50 mm	220 mm	140 mm	905034	150,86 €	181,04 €
1 x 63,5 mm / 2 x 60 mm	220 mm	140 mm	906034	150,86 €	181,04 €
1 x 76 mm / 2 x 60 mm	220 mm	140 mm	906035	156,56 €	187,87 €



ø extérieur connexion	Largeur du corps	hauteur du corps	Référence	Prix HT	Prix TTC
4 x 63,5 mm	220 mm	140 mm	906353	160,35 €	192,42 €

Silencieux universel INOX

Longueur 450 mm

Longueur Totale : 570 mm - Épaisseur : 1.5 mm (Interdit sur la voie publique - Valable pour tous les modèles)



ø extérieur connexion	ø corps	Référence	Prix HT	Prix TTC
50 mm	125 mm	905011	101,52 €	121,83 €
55 mm	125 mm	905511	101,52 €	121,83 €
60 mm	125 mm	906011	106,27 €	127,52 €
63,5 mm	125 mm	906311	106,27 €	127,52 €
65 mm	125 mm	906511	106,27 €	127,52 €
70 mm	125 mm	907011	111,96 €	134,35 €
76 mm	125 mm	907611	111,96 €	134,35 €
89 mm	125 mm	908911	122,40 €	146,88 €



ø extérieur connexion	Largeur du corps	hauteur du corps	Référence	Prix HT	Prix TTC
50 mm	220 mm	140 mm	905050	122,40 €	146,88 €
55 mm	220 mm	140 mm	905550	122,40 €	146,88 €
60 mm	220 mm	140 mm	906050	125,24 €	150,29 €
63,5 mm	220 mm	140 mm	906350	125,24 €	150,29 €
65 mm	220 mm	140 mm	906550	125,24 €	150,29 €
70 mm	220 mm	140 mm	907050	129,04 €	154,85 €
76 mm	220 mm	140 mm	907650	129,04 €	154,85 €
89 mm	220 mm	140 mm	908950	131,89 €	158,26 €



ø extérieur connexion	Largeur du corps	hauteur du corps	Référence	Prix HT	Prix TTC
2 x 50 mm	220 mm	140 mm	905051	150,86 €	181,04 €
2 x 55 mm	220 mm	140 mm	905551	155,61 €	186,73 €
2 x 60 mm	220 mm	140 mm	906051	160,35 €	192,42 €
2 x 63,5 mm	220 mm	140 mm	906351	160,35 €	192,42 €
2 x 65 mm	220 mm	140 mm	906551	166,04 €	199,25 €
2 x 70 mm	220 mm	140 mm	907051	169,84 €	203,81 €
2 x 76 mm	220 mm	140 mm	907651	175,53 €	210,64 €



ø extérieur connexion	Largeur du corps	hauteur du corps	Référence	Prix HT	Prix TTC
1 x 63,5 mm / 2 x 50 mm	220 mm	140 mm	905036	166,99 €	200,39 €
1 x 63,5 mm / 2 x 60 mm	220 mm	140 mm	906036	166,99 €	200,39 €
1 x 76 mm / 2 x 60 mm	220 mm	140 mm	906037	174,58 €	209,50 €



ø extérieur connexion	Largeur du corps	hauteur du corps	Référence	Prix HT	Prix TTC
4 x 63,5 mm	220 mm	140 mm	906354	179,33 €	215,19 €

Laine d'acier pour garniture silencieux d'ECHAPPEMENT

Laine d'acier inoxydable résistant à la chaleur jusqu'à environ **800° C.**

Référence	Poids	Prix HT	Prix TTC
909702	2.5 kg	42.65 €	51.18 €
909703	5 kg	80.98 €	97.18 €



Laine d'acier inoxydable résistant à la chaleur jusqu'à environ **1200 °C.**

Référence	Poids	Prix HT	Prix TTC
909721	1 kg	22.52 €	27.03 €
909722	2.5 kg	56.07 €	67.28 €
909723	5 kg	104.46	125.35 €

Laine d'acier haute performance acier inoxydable laine de qualité supérieure totalement anti magnétique, résistant jusqu'à environ **1200 ° c chaleur.**
Résiste à la corrosion

Référence	Poids	Prix HT	Prix TTC
909731	1 kg	55.11 €	66.13 €
909732	2.5 kg	130.82€	156.98 €
909733	5 kg	254.92 €	305.90 €



Laine de verre pour GARNITURE SILENCIEUX D'échappement

Laine mat de verre 550 °C

La laine de verre résiste à la chaleur jusqu'à environ
550°C.

Référence	Taille	Prix HT	Prix TTC
909750	500 x 1000	12,96 €	15,55 €
909751	1000 x 1000	23,75 €	28,5



Calcium Silicate mat 750°C Plus

La laine de verre résiste à la chaleur jusqu'à environ
750°C.

Référence	Taille	Prix HT	Prix TTC
909760	500 x 1000	32,13 €	38,55
909761	1000 x 1000	57,29 €	68,75

Calcium Silicate mat 1000 °C Plus





















La laine de verre résiste à la chaleur jusqu'à environ
1000°C et même jusqu'à des pics de température de

Référence	Taille	Prix HT	Prix TTC
909770	500 X 1000	45,54 €	54,65
909771	1000 X 1000	86,04 €	103,25



SILENT BLOC RENFORCE POLYURETHANE POUR ECHAPPEMENT

<p>Référence 909911</p>  <p>Stärke 12 mm</p> <p>Prix HT 5,29 €</p> <p>Prix TTC 6,35 €</p>	<p>Référence 909912</p>  <p>Stärke 15 mm</p> <p>Prix HT 6,25 €</p> <p>Prix TTC 7,50 €</p>	<p>Référence 909913</p>  <p>Stärke 10 mm</p> <p>Prix HT 7,21 €</p> <p>Prix TTC 8,65 €</p>
<p>Référence 909852</p>  <p>Stärke Thickness 13 mm</p> <p>Prix HT 6,25 €</p> <p>Prix TTC 7,50 €</p>	<p>Référence 909914</p>  <p>Stärke 36 mm</p> <p>Prix HT 6,46 €</p> <p>Prix TTC 7,80 €</p>	<p>Référence 909915</p>  <p>Stärke 16 mm</p> <p>Prix HT 6,67 €</p> <p>Prix TTC 8,00 €</p>
<p>Référence 909916</p>  <p>Stärke 30 mm</p> <p>Prix HT 6,67 €</p> <p>Prix TTC 8,00 €</p>	<p>Référence 909918</p>  <p>Stärke 12 mm</p> <p>Prix HT 6,46 €</p> <p>Prix TTC 7,80 €</p>	<p>Référence 909870</p>  <p>Stärke Thickness 23.2 mm</p> <p>Prix HT 7,63 €</p> <p>Prix TTC 9,15 €</p>
<p>Référence 909853</p>  <p>Stärke 30 mm</p> <p>Prix HT 7,21 €</p> <p>Prix TTC 8,65 €</p>	<p>Référence 909917</p>  <p>Stärke Thickness 38 mm</p> <p>Prix HT 7,92 €</p> <p>Prix TTC 9,50 €</p>	<p>Référence 909855</p>  <p>Stärke Thickness 25 mm</p> <p>Prix HT 7,63 €</p> <p>Prix TTC 9,15 €</p>
<p>Référence 909919</p>  <p>Stärke Thickness 28 mm</p> <p>Prix HT 9,13 €</p> <p>Prix TTC 10,95 €</p>	<p>Référence 909861</p>  <p>Stärke Thickness 30 mm</p> <p>Prix HT 7,21 €</p> <p>Prix TTC 8,65 €</p>	<p>Référence 909862</p>  <p>Stärke Thickness 30 mm</p> <p>Prix HT 9,13 €</p> <p>Prix TTC 10,95 €</p>
<p>Référence 909920</p>  <p>Stärke 23 mm</p> <p>Prix HT 9,13 €</p> <p>Prix TTC 10,95 €</p>	<p>Référence 909921</p>  <p>Stärke 30 mm</p> <p>Prix HT 12,00 €</p> <p>Prix TTC 14,40 €</p>	<p>Référence 909851</p>  <p>Stärke 24 mm</p> <p>Prix HT 8,42 €</p> <p>Prix TTC 10,10 €</p>

<p>Référence 909854</p>  <p>Prix HT 11,04 € Prix TTC 13,25 €</p>	<p>Référence 909923</p>  <p>Prix HT 7,21 € Prix TTC 8,65 €</p>	<p>Référence 909934</p>  <p>Prix HT 10,33 € Prix TTC 12,40 €</p>
<p>Référence 909925</p>  <p>Prix HT 6,50 € Prix TTC 7,80 €</p>	<p>Référence 909867</p>  <p>Prix HT 6,50 € Prix TTC 7,80 €</p>	<p>Référence 909872</p>  <p>Prix HT 11,04 € Prix TTC 13,25 €</p>
<p>Référence 909871</p>  <p>Prix HT 8,58 € Prix TTC 10,30 €</p>	<p>Référence 909928</p>  <p>Prix HT 12,00 € Prix TTC 14,40 €</p>	<p>Référence 909930</p>  <p>Prix HT 10,33 € Prix TTC 12,40 €</p>
<p>Référence 909931</p>  <p>Prix HT 5,29 € Prix TTC 6,35 €</p>	<p>Référence 909864</p>  <p>Prix HT 10,33 € Prix TTC 12,40 €</p>	<p>Référence 909865</p>  <p>Prix HT 6,50 € Prix TTC 7,80 €</p>
<p>Référence 909866</p>  <p>Prix HT 9,38 € Prix TTC 11,25 €</p>	<p>Référence 909869</p>  <p>Prix HT 8,42 € Prix TTC 10,10 €</p>	<p>Référence 909868</p>  <p>Prix HT 17,75 € Prix TTC 21,30 €</p>
<p>Référence 909873</p>  <p>Prix HT 11,29 € Prix TTC 13,55 €</p>	<p>Référence 909927</p>  <p>Prix HT 12,96 € Prix TTC 15,55 €</p>	<p>Référence 909935</p>  <p>Prix HT 12,38 € Prix TTC 14,85 €</p>
<p>Référence 909863</p>  <p>Prix HT 11,29 € Prix TTC 13,55 €</p>	<p>Attache universelle Ø : 10 mm Longueur : 200 mm Réf : 901008 5.08 € HT - 6.10 €</p> 	

Largeur 30 mm

ROULEAUX THERMIQUES ISOLANT VOLCANO (TITANIUM)

Référence	Longueur	PU HT le mètre	Soit le rouleau	
			PU HT	PU TTC
PW909790	5 m	2.94 €	14.70 €	17.65 €
PW909791	15 m	2.64 €	39.71 €	47.65 €
PW909792	30 m	2.35 €	70.58 €	84.70 €



Largeur 50 mm

Référence	Longueur	PU HT le mètre	Soit le rouleau	
			PU HT	PU TTC
PW909793	5 m	3.19 €	15.96 €	19.15 €
PWGR15TI	10 m	3.25 €	32.50 €	39.00 €
PW909794	15 m	2.97 €	44.67 €	53.60 €
PW909795	30 m	2.76 €	82.92 €	99.50 €

ROULEAUX THERMIQUES ISOLANT fibre de verre multicouche avec traitement protection

Référence	Largeur	Longueur	PU HT le mètre	Soit le rouleau	
				PU HT	PU TTC
RTI2510	25 mm	10 m	2,04 €	20.40 €	24.50 €
RTI5010	50 mm	10 m	3.29 €	28.33 €	34.00 €



COI5350 : Colliers de serrage 350mm x 5mm **Inox** :

Pour le maintient des bandes isolant d'échappement

Pour la fixation des tuyaux extincteur dans l'habitable

(ATTENTION : les colliers en plastique sont interdit dans l'habitable à partir de 2018)

0.79 HT 0.95 TTC (prix unitaire)

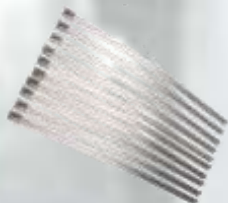

GR12DJ : **SCOTCH ALU AUTOCOLANT RENFORCE**

Surface autocollante avec protection thermique

Protection jusqu'à 200° en chaleur directe et 1100° en chaleur radiante

Composé d'une couche d'aluminium et de fibre de verre

Rouleau de 5m x 51mm

Idéal pour espace restreint et difficile d'accès

20.42 HT 24.50 TTC



Pâte d'étanchéité LOCTITE silicone

Joint d'étanchéité silicone noir haute résistance

Température d'utilisation : -50° à +250°

Résistant aux produits chimiques et à base d'huile

Utilisable sur tous matériaux

Idéal pour isolant échappement, joints moteur... 310ml

19.37 HT -

23.25 TTC



TISSU mat de verre aluminisé

Haute température

reflète 90% de la chaleur radiante - protège jusqu'à 550° - 1100g/m²

THT1100T4 : **Format 1000 x 1000**

38.92 HT - **46.70 TTC**

THT1100T4/2 : **Format 500 x 1000**

20.50 HT - **24.60 TTC**

THT1100T4/4 : **Format 500 x 500**

10.25 HT - **12.30 TTC**

THT1100T4/1015 : **Format 1000 x 1500**

58.37 HT - **70.05 TTC**

THT1100T4/1020 : **Format 1000 x 2000**

77.83 HT - **93.40 TTC**

THT1100T4/1025 : **Format 1000 x 2500**

97.29 HT - **116.75 TTC**

THT1100T4/1030 : **Format 1000 x 3000**

116.75 HT - **140.10 TTC**

Gaine en fibre de verre anti-feu siliconée haute température

Température :

-55°C à +260°C en continue

+800°C pendant 30 minutes

+1100°C pendant 15 minutes



Vendue au mètre

ø intérieur en mm	Réf / couleur		Prix HT	Prix TTC
8	GRTH8-N noir	GRTH8-R rouge	9,84 €	11,80 €
10	GRTH10-N noir	GRTH10-R rouge	10,45 €	12,55 €
13	GRTH13-N noir	GRTH13-R rouge	12,51 €	15,00 €
16	GRTH16-N noir	GRTH16-R rouge	14,31 €	17,20 €
19	GRTH19-N noir	GRTH19-R rouge	18,07 €	21,70 €
22	GRTH22-N noir	GRTH22-R rouge	18,93 €	22,70 €
25	GRTH25-N noir	GRTH25-R rouge	20,38 €	24,45 €
29	GRTH29-N noir	GRTH29-R rouge	22,66 €	27,20 €
32	GRTH32-N noir	GRTH32-R rouge	25,63 €	30,75 €

Silencieux SPRINTCAR

Longueur Totale : 370 mm - Épaisseur : 1.5 mm

(Interdit sur la voie publique - Valable pour tous les modèles)

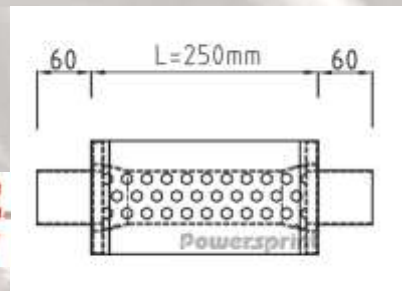

Corps rond : entrée et sortie simple

Ø extérieur connexion	Ø corps	Référence	Prix HT	Prix TTC
50 mm	125 mm	905027	81,60 €	97,92 €
55 mm	125 mm	905527	81,60 €	97,92 €
60 mm	125 mm	906027	84,45 €	101,33 €

Silencieux **GR TECH** INOX avec corps en ALU démontable
isolation laine d'acier et laine silicate calcium

Crochet pour fixation ressorts

Ø entrée - sortie : 50 ou 55mm

Entrée - sortie : mâle / mâle ou mâle / femelle

Longueur du corps : 250 ou 300mm

Longueur hors tout : 310 ou 360mm

Ø du corps : 100mm

Poids : 1.0 Kg ou 1.4 Kg



A partir de
152.65€ TTC

Référence	Ø	Longueur	Entrée / Sortie	HT	TTC
GR25050MM	50	250	M/M	127,21 €	152,65 €
GR25051MM	51	250	M/M	127,21 €	152,65 €
GR25055MM	55	250	M/M	135,21 €	162,25 €
GR30050MM	50	300	M/M	132,50 €	159,00 €
GR30051MM	51	300	M/M	132,50 €	159,00 €
GR30055MM	55	300	M/M	140,83 €	169,00 €
GR25050MF	50	250	M/F	130,00 €	156,00 €
GR25051MF	51	250	M/F	130,00 €	156,00 €
GR25055MF	55	250	M/F	138,00 €	165,60 €
GR30050MF	50	300	M/F	135,42 €	162,50 €
GR30051MF	51	300	M/F	135,42 €	162,50 €
GR30055MF	55	300	M/F	143,75 €	172,50 €



double isolation pour une meilleure efficacité



Ressort de traction idéal pour fixer les silencieux et catalyseur sur le collecteur d'échappement crochet orientable à 360°

4 modèles disponible :

- 55 à 75mm : GR5575 / 4.12 HT - **4.95 TTC**
- 70 à 110mm : GR70110 / 4.21 HT - **5.05 TTC**
- 80 à 120mm : GR80120 / 4.29 HT - **5.15 TTC**
- 85 à 125mm : GR85125 / 4.37 HT - **5.25 TTC**

Crochet pour ressort
GR-CRRE : 8.29 HT - **9.95 TTC**



COLLECTEUR ECHAPPEMENT SPRINTCAR



Collecteur INOX optimisé ER6
 Complet prêt à monter ou kit à souder
 Testé sur banc de puissance : augmentation
 des diamètres, optimisation des longueurs,
 séparation des gaz...
 Tube du collecteur \varnothing 38mm
 \varnothing de sortie 51 ou 55 mm



95.83 € HT
115 € TTC

KFCKER6



1.29 € HT
1.55 € TTC

Ressort de traction idéal pour fixation silencieux /
 catalyseur sur le collecteur.
 Longueur libre : 39.7mm
 Longueur maximum d'allongement : 58.4mm
 \varnothing ext. 11mm
 \varnothing du fil : 1.6mm
 Tension initiale : 111N
 Gamme de ressorts : 5.02Nm

GR-751944



Support inox à souder pour
 permettre de monter des res-
 sorts de fixation

SAS-FR

1.21 € HT
1.45 € TTC



Bride de fixation pour collecteur kawasaki ER6

Inox 304L 6mm, découpé au laser
 (vendu à l'unité)
 BCER6

9.58 € HT
11.50 € TTC

CATALYSEUR SPECIAL SPRINTCAR

Pot catalytique COURT 250mm entrée \varnothing 51

Réf: GR25010151

Homologué FIA

Pour moteur jusqu'à 1150 cm3

Entrée: \varnothing 51mm - Corps: \varnothing 101.60mm - Longueur du corps: 102mm - Longueur totale: 250mm
 100 cpsi - avec filetage pour sonde lambda M18x150



Ressort de traction idéal pour fixer les silencieux et
 catalyseur sur le collecteur
 d'échappement crochet orientable à 360°
 4 modèles disponible :
 - 55 à 75mm : GR5575 / 4.12 HT - **4.95 TTC**
 - 70 à 110mm : GR70110 / 4.21 HT - **5.05 TTC**
 - 80 à 120mm : GR80120 / 4.29 HT - **5.15 TTC**
 - 85 à 125mm : GR85125 / 4.37 HT - **5.25 TTC**

Crochet pour ressort
 GR-CRRE : 8.29 HT - **9.95 TTC**

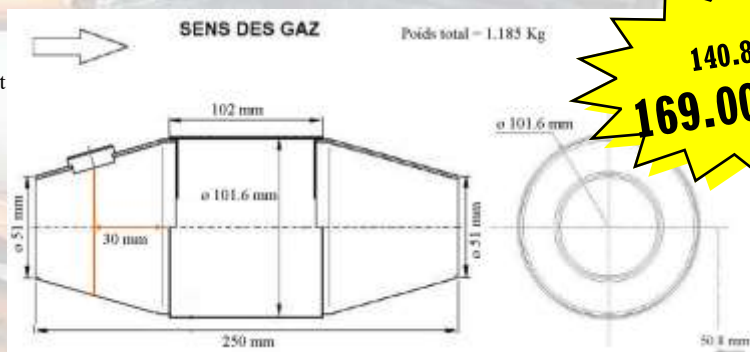

140.83€ HT
169.00 € TTC

Tubes et coudes inox 304L - à souder

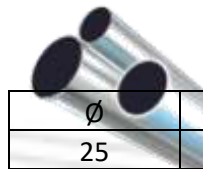

Ø	Epaisseur	Longueur 1 m			Longueur 0,5 m		
		Référence	HT	TTC	Référence	HT	TTC
25	1,25 mm	TI25-125/1	7,52 €	9,00 €	TI25-125/0,5	5,37 €	6,45 €
28	1,5 mm	TI28-150/1	17,80 €	21,35 €	TI28-150/0,5	12,71 €	15,25 €
38	1,25 mm	TI38-125/1	11,62 €	13,95 €	TI38-125/0,5	8,30 €	9,95 €
51	1,25 mm	TI51-125/1	14,90 €	17,90 €	TI51-125/0,5	10,64 €	12,75 €
60,3	1,5 mm	TI60,3-150/1	22,30 €	26,75 €	TI60,3-1,5/0,5	15,93 €	19,10 €
63	1,5 mm	TI63-150/1	23,80 €	28,55 €	TI63-150/0,5	17,00 €	20,40 €
76	1,6 mm	TI76-160/1	27,97 €	33,55 €	TI76-160/0,5	19,98 €	23,95 €
101,6	2 mm	TI101,6-2/1	44,82 €	53,80 €	TI101,6-2/0,5	32,01 €	38,40 €

Réducteur - hauteur 39 mm



Réf	Ø	HT	TTC
RDI51-38	51-38	15,98 €	19,20 €
RDI63-51	63-51	22,78 €	27,35 €



Coudes inox

		inox 316L													
		Ø 25 - ep 1,25 mm		Ø 28 - ep 1,50 mm		Ø 38 - ep 1,25 mm		Ø 51 - ep 1,25 mm		Ø 60,3 - ep 150 mm		Ø 63,5 - ep 150 mm		Ø 76 - ep 1,60 mm	
90° court		CI90-25-125C		CI90-28-150C-316		CI90-38-125C		CI90-51-125C		CI90-60,3-150C		CI90-63-150C		CI90-76-160C	
	HT		TTC	HT	TTC	HT	TTC	HT	TTC	HT	TTC	HT	TTC	HT	TTC
		5,25 €	6,30 €	12,83 €	15,40 €	7,13 €	8,55 €	10,23 €	12,30 €	11,37 €	13,65 €	16,47 €	19,75 €	22,47 €	26,95 €
90° avec partie droite		CI90-25-125		-		CI90-38-125		CI90-51-125		-		CI90-63-150		CI90-76-160	
	HT		TTC	-	-	HT	TTC	HT	TTC	-	-	HT	TTC	HT	TTC
		8,90 €	10,70 €	-	-	11,33 €	13,60 €	15,45 €	18,55 €	-	-	23,48 €	28,20 €	32,63 €	39,15 €
90° long grand angle		CI90-25-125L		-		CI90-38-125L		CI90-51-125L		-		CI90-63-150L		CI90-76-160L	
	HT		TTC	-	-	HT	TTC	HT	TTC	-	-	HT	TTC	HT	TTC
		24,80 €	29,75 €	-	-	28,98 €	34,80 €	36,98 €	44,40 €	-	-	58,88 €	70,65 €	74,35 €	89,20 €
45° court		CI45-25-125C		CI45-28-150C-316		CI45-38-125C		CI45-51-125C		CI45-60,3-150C		CI45-63-150C		-	
	HT		TTC	HT	TTC	HT	TTC	HT	TTC	HT	TTC	HT	TTC	-	-
		13,15 €	15,80 €	12,62 €	15,15 €	9,78 €	11,75 €	9,83 €	11,80 €	12,52 €	15,00 €	33,75 €	40,50 €	-	-
45° avec partie droite		CI45-25-125		-		CI45-38-125		CI45-51-125		-		CI45-63,5-150		CI45-76-160	
	HT		TTC	-	-	HT	TTC	HT	TTC	-	-	HT	TTC	HT	TTC
		9,22 €	11,05 €	-	-	12,98 €	15,60 €	16,35 €	19,60 €	-	-	22,33 €	26,80 €	31,42 €	37,70 €



90° court



90° avec partie droite



90° grand angle



45° court



45° avec partie droite

TUBE ALU pour refroidissement ou autre

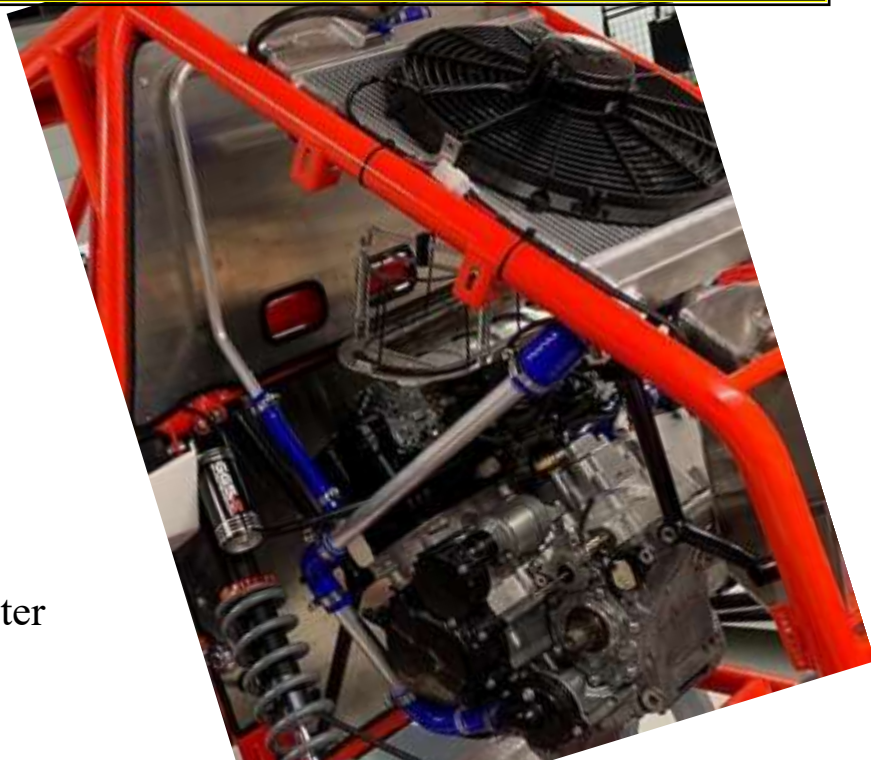

Tube ALU 6060 non anodisé

- Pour d'autres dimensions, nous consulter
- Bourrelet anti-extraction possible sur demande

	Dimensions (mm)	1m		0,50m		2m	
		HT	TTC	HT	TTC	HT	TTC
TAL2012	20 x 1,2	6,63 €	7,95 €	4,13 €	4,95 €	12,58 €	15,10 €
TAL2212	22 x 1,2	8,04 €	9,65 €	5,00 €	6,00 €	15,25 €	18,30 €
TAL2515	25 x 1,5	6,04 €	7,25 €	3,79 €	4,55 €	11,46 €	13,75 €
TAL2815	28 x 1,5	9,21 €	11,05 €	5,75 €	6,90 €	17,50 €	21,00 €
TAL3015	30 x 1,5	6,50 €	7,80 €	4,04 €	4,85 €	12,33 €	14,80 €
TAL3515	35 x 1,5	7,54 €	9,05 €	4,71 €	5,65 €	14,33 €	17,20 €
TAL3815	38 x 1,5	8,29 €	9,95 €	5,17 €	6,20 €	15,75 €	18,90 €
TAL5015	50 x 1,5	13,96 €	16,75 €	8,71 €	10,45 €	26,50 €	31,80 €
TAL6020	60 x 2	19,63 €	23,55 €	12,25 €	14,70 €	37,29 €	44,75 €
TAL7620	76 x 2	25,21 €	30,25 €	15,75 €	18,90 €	47,88 €	57,45 €
TAL10020	100 x 2	20,00 €	24,00 €	12,50 €	15,00 €	38,00 €	45,60 €



Machine à bouveter
 Pour tube à partir de 16mm
 Réf : KI02501
 215.83 € HT
259.00€ TTC