

POLYCAR
CONCEPT SPORT
RACING SERVICES PARTS

04 70 67 49 68

Catalogue
2024

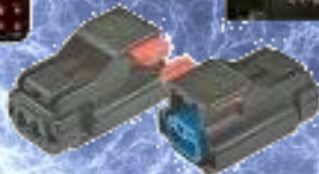

Electricité



POLYCAR CONCEPT SPORT - 9 avenue du Stade 03320 LURCY LEVIS

04 70 67 49 68 - contact@polycarconceptsport.eu

SIRET 50846179500025 - RCS CAEN - APE 2932Z - FR63508461795

WWW.POLYCARCONCEPTSPORT.EU

tarifs susceptibles de modification sans préavis

www.polycarconceptsport.eu - 04.70.67.49.68



Batterie LITHIUM LiFePO4

Référence	Amp	Ampérage Démarriage	équivalence Amp plomb	Dimensions			Poids	Cosses	PU ht	PU ttc
				L	l	h				
SKYRICH										
LI05-110	5 feu permanent	96		120	60	92	0.400	M6 +G	45.83 €	55.00 €
LI09-140	9 jusqu'à 650cc	180		150	85	90	0.725	M6 +G	70.83 €	85.00 €
LI14-290	14 jusqu'à 1000cc	290	14	150	85	90	0.830	M6 +G	90.42 €	108.50 €
LI20-420	20 jusqu'à 2L	420	20	175	85	130	1.100	M6 +G	195.00 €	234.00 €
LI16-450SH	16 jusqu'à 2L	450	18	181	77	170	1.600	M6 +D	208.33 €	250.00 €
LI30-540SH	30 jusqu'à 3L	480	32	167	124	163	1.730	M6 +G	221.29 €	265.55 €

Batterie GEL

Référence	Amp	Ampérage Démarriage	Dimensions			Poids	PU ht	PU ttc
			L	l	h			
FUN12-12	12 jusqu'à 650cc cosses ø 6	180	150	85	130	3.4	53.67 €	64.40 €
FUN25-20	20 jusqu'à 2.0 L cosses ø 6	280	181	77	167	5.5	66.25 €	79.50 €
PC680 Racing 25	16 cosses ø6 femelle	680	184.7	79	169.4	7	149.92 €	179.90 €
PC950 Racing 30	34 cosses ø6 mâle	950	250	97	156	9	245.83 €	295.00 €
PC1100 Racing 40	50 cosses > 6 mâle	1100	250	97	206	12.5	275.75 €	330.90 €



XTEOMLIT5A : Chargeur Récupérateur LITHIUM

Chargeur de batterie OPTIMATE avec contrôle de charge précis.
Mode basse tension de **récupération de la batterie** 12 V de 800mA à 5A. Avec un courant de charge disponible de 5 ampères, le programme exclusif à étapes multiples ampmatic d'Optimate Lithium recharge et équilibre les cellules de la batterie, de manière rapide et efficace

188.46 ht
226.15 € ttc



XTEOM1DUO : Chargeur MULTI BATTERIE

Pour TOUTES les batteries LITHIUM (LifePO4) mais aussi les batteries Standard, AGM ou Gel

Chargeur de batteries OPTIMATE 1+
Récupération au démarrage par désulfation en 2 étapes à partir de 4V
* Tension de charge : de 2 à 30 Ah automatique pour les batteries acide/ plomb ou de 12.8 à 13.2V pour les batteries lithium
* Ampérage de charge : 0.6 A (courant constant)
* Câble d'alimentation CA de 180 cm et câble de charge de 370 cm avec connecteur SAE.
* Câble de batterie résistant aux intempéries et ensemble de pinces pour batterie inclus

65.83 ht
79.00 € ttc



XTEOM2DUO : Chargeur MULTI BATTERIE

Pour TOUTES les batteries LITHIUM (LifePO4) mais aussi les batteries Standard, AGM ou Gel

Même caractéristique que le XTEOM1DUO
Récupération au démarrage par désulfation en 5 étapes à partir de 4V
* Ampérage de charge : 2 A (courant constant)

82.50 ht
99.00 € ttc

Chargeurs OPTIMATE



XTEOMLIT5A : *Chargeur Récupérateur LITHIUM*

Chargeur de batterie OPTIMATE avec contrôle de charge précis. Mode basse tension de récupération de la batterie 12 V de 800mA à 5A. Avec un courant de charge disponible de 5 ampères, le programme exclusif à étapes multiples ampmatic d'Optimate Lithium recharge et équilibre les cellules de la batterie, de manière rapide et efficace

188.46 ht
226.15 € ttc



XTEOM1DUO : *Chargeur MULTI BATTERIE*

Pour TOUTES les batteries LITHIUM (LifePO4) mais aussi les batteries Standard, AGM ou Gel

Chargeur de batteries OPTIMATE 1+

Récupération au démarrage basse tension à partir de 4V

* Tension de charge : de 2 à 30 Ah automatique pour les batteries acide/ plomb ou de 12.8 à 13.2V pour les batteries lithium

* Ampérage de charge : 0.6 A (courant constant)

* Câble d'alimentation CA de 180 cm et câble de charge de 370 cm avec connecteur SAE.

* Câble de batterie résistant aux intempéries et ensemble de pinces pour batterie inclus

65.83 ht
79.00 € ttc



XTEOM2DUO : *Chargeur MULTI BATTERIE*

Pour TOUTES les batteries LITHIUM (LifePO4) mais aussi les batteries Standard, AGM ou Gel

Même caractéristique que le XTEOM1DUO

Récupération au démarrage par désulfation en 5 étapes à partir de 4V

* Ampérage de charge : 2 A (courant constant)

82.50 ht
99.00 € ttc



XTEXL600 :

Chargeur batterie TECMATE 6 et 12 V, 0,6 A pour batterie de 5 à 32 Ah

24.00 ht
28.80 € ttc



XTETS12ON : Testeur de batterie OPTIMATE, teste l'état de votre batterie avant démarrage, indique la tension, lors du démarrage du moteur et vérifie la tension de charge de l'alternateur ainsi que la régulation avec le moteur en fonctionnement

65.83 ht
67.00 € ttc

Support batterie pour fixation horizontale 3mm

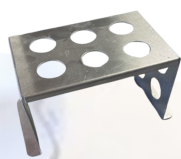

Racing Extrême 10
GR-0325/10
 144x82x94 mm
 16.58 € ht
19.90 € ttc



Racing Extrême 20 / PC545
GR-0325/20
 170x86x131 mm
 16.58 € ht
19.90 € ttc



Racing 25 ou
 Lithium 16
 184.7 x 79 x 169.4 mm
SBV25-3
 23.33 € ht
28.00 € ttc



Racing 30
 250 x 97 x 156 mm
SBV30
 26.42 € ht
31.70 € ttc

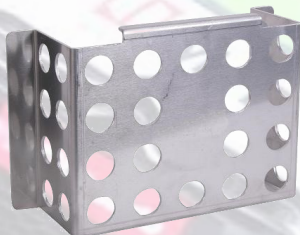

Racing 40
 250 x 97 x 206 mm
SBV40
 32.08 € ht
38.50 € ttc

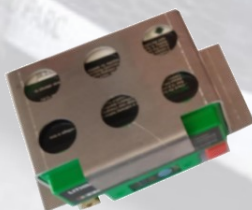

Lithium 5
 125 x 78 x 55 mm
GR-SUPLI05
 11.25 € ht
13.50 € ttc

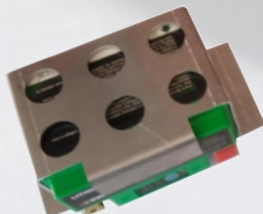

Lithium 14
 (**GR-SUPLI14**)
 ou
 Lithium 9
 (**GR-SUPLI9**)
 162 x 93 x 60 mm
 16.25 € ht
19.50 € ttc



Lithium 30 Amp
 210 x 123 x 163 mm
GR-0326
 20.75 € ht
24.90 € ttc

BAC BATTERIE ALU



pour Batterie standard
dim. 25 x 17.5 x 17.5
AB1981

66.05 HT
79.26 TTC

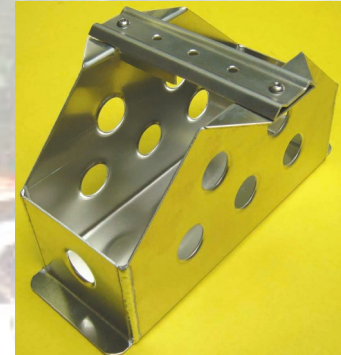

pour Batterie Racing 20 - 25
dim. 19.5 x 8.4 x 16.5
AB1982

52.67 HT
63.20 TTC

pour Batterie Racing 30
dim. 25 x 9.7 x 15.5
AB1983
53.51 HT
64.21 TTC



pour Batterie Racing 40
dim. 25 x 9.7 x 20.5
AB1983-40
56.86 HT
68.23 TTC

Support batterie universel alu

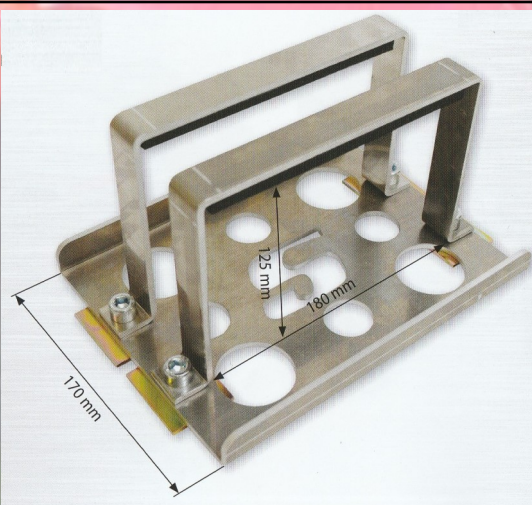

Support réglable dans la limite des cotes - très léger - 820 grammes
Livré avec 4 plaques avec boulons - 4 boulons
Dim 170 x 125 x 180 mm
32.92 € HT - **39.50 € TTC**
Réf : GR-0304

BAC BATTERIE FIBRE DE VERRE



promo

35.95 HT
43.14 TTC

32.00 € TTC

MEDIUM :

l 195mm
L 247mm
h 184mm

AB2311



SMALL :

l 195mm
L 247mm
h 158mm

AB2310

Patte de fixation
inox pour bac fibre

AB1911S

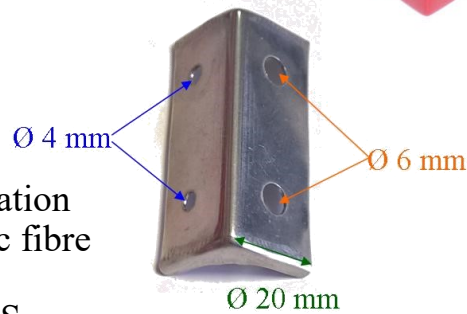

Longueur : 52 mm

2.42 HT

2.90 TTC



Cosses & câble batteries



cosse à sertir et à étamer

2.29 € ht - **2.75 € ttc**

Pour câble section 16mm² ø5.6:

cosse diamètre 6 : CTT16/6

cosse diamètre 8 : CTT16/8

cosse diamètre 10 : CTT16/10

Pour câble section 25mm² ø7.5:

cosse diamètre 6 : CTT25/6

cosse diamètre 8 : CTT25/8

cosse diamètre 10 : CTT25/10

Cosse à sertir M10 pour câble
ø25-35 mm²

FO3705788 : 3.75 € ht - **4.50 € ttc**



Cosse M12 à sertir pour câble
ø35-50 mm²

FO3705792 : 5.75 € ht - **6.90 € ttc**



Cosse automobile en laiton pour batterie standard
câble 35mm² maxi

6.29 € ht - **7.55 € ttc**

FUN2101426 (positif) ou FUN2101427 (négatif)



câble PVC section 16mm²

Noir : PVC16B ou Rouge : PVC16R

le mètre 10.83 € ht - **13.00 € ttc**

câble PVC section 25mm²

Noir : PVC25B ou Rouge : PVC25R

le mètre 13.71 € ht - **16.45 € ttc**

Paire de protection de cosse de batterie (rouge + noir)

FL71415: 0.71 € ht - **0.85 € ttc**



Prise PARK démarrage rapide

connecteur bipolaire 600V pour fils de 16 à 50mm²

Prise park 175 A livrée avec 2 contacts
SH175-PP 10.12 € HT - **12.15 € TTC**

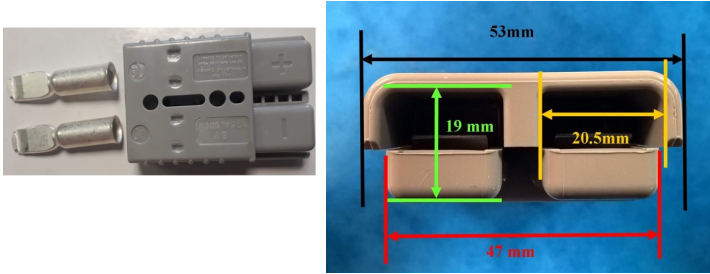

Prise park 50A livrée avec 2 contacts
SH50-PP 4.96 € HT - **5.95 € TTC**

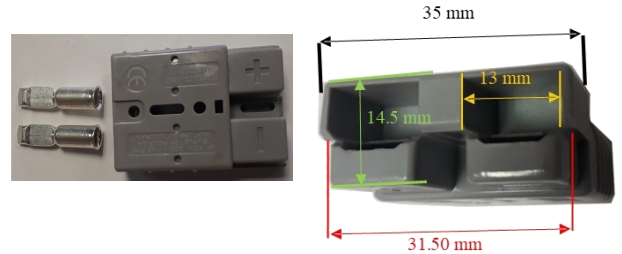

Accessoires prise PARK

Cache de protection noir ou rouge pour prise park 175 A
SH175-CA-N/R 4.79 € HT - **5.75 € TTC**



Cache de protection noir ou rouge pour prise park 50 A
SH50-CA-N/R 4.33 € HT - **5.20 € TTC**



Cosse de remplacement 175 A
SH175-CO 4.37 € HT - **5.25 € TTC l'unité**



Cosse de remplacement 50 A
SH50-CO 3.29 € HT - **3.95 € TTC l'unité**



Poignée pour prise park 175A grise ou rouge
livrée avec vis et écrou
SH175-POI-G/R 7.54 € HT - **9.05 € TTC**



Poignée pour prise park 50 A grise ou rouge
livrée avec vis et écrou
SH50-POI-G/R 8.25€ HT - **9.90 € TTC - pas dispo**





Connecteurs étanches haute qualité APEX

connecteur Mâle ou Femelle livrés avec contacts
à sertir pour fils 14-16 awg

référence	nombre de contacts	connecteur Femelle	
CONFET2	2 contacts	2,75€	3,30 €
CONFET3	3 contacts	3,63 €	4,35€
CONFET4	4 contacts	3,75 €	4,50 €
CONFET6	6 contacts	4,25 €	5,10 €
CONFET10	10 contacts	5,08 €	6,10 €
CONFET14	14 contacts	6,75 €	8,10 €



référence	nombre de contacts	connecteur Mâle	
CONMET2	2 contacts	2,46 €	2,95 €
CONMET3	3 contacts	3,83 €	4,60 €
CONMET4	4 contacts	4,25 €	5,10 €
CONMET6	6 contacts	3,88 €	4,65 €
CONMET10	10 contacts	3,63 €	4,35 €
CONMET14	14 contacts	7,33 €	8,80 €



Boitier de 2 contacts à sertir mâle - avec 2 cosse femelles

Largeur 6.35 mm - nylon 6.6

Réf : 245-1551 0.83 € ht — **1.00 € ttc**



contact à sertir 2.8 mm pour remplacement



Femelle

673-7994

HT	TTC	HT	TTC
0,29€	0,35€	0,33 €	0,40 €

Mâle

673-8004



Collier Rilsan - Nylon 6.6

largeur	longueur	Ø maxi de serrage	résistance	Le sachet par 50			Le sachet par 100		
				Réf	HT	TTC	Réf	HT	TTC
2,5 mm	100 mm	22 mm	8 kg	-	-	-	20-H02	0,63 €	0,75 €
3,6 mm	140 mm	33 mm	18 kg	-	-	-	20-H06	1,50 €	1,80 €
3,6 mm	200 mm	53 mm	18 kg	-	-	-	20-H07	2,33 €	2,80 €
4,8 mm	200 mm	50 mm	22 kg	-	-	-	20-H14	2,83 €	3,40 €
4,8 mm	300 mm	76 mm	22 kg	-	-	-	20-H16	4,92 €	5,90 €
4,8 mm	370 mm	102 mm	22 kg	-	-	-	20-H17	5,17 €	6,20 €
4,8 mm	500 mm	130 mm	22 kg	-	-	-	20-H19	12,42 €	14,90 €
7,6 mm	368 mm	102 mm	54 kg	20-H23	7,21 €	8,65 €	126-01334-100	14,17 €	17,00 €
7,6 mm	540 mm	140 mm	54 kg	-	-	-	126-01336-100	15,18 €	33,00 €
9 mm	750 mm	180 mm	60 kg	20-H27	16,58 €	19,90 €	-	-	-

Attache pour câble autoadhésive noire 3M

21.07 mm x 21.07 mm : 0.33 € ht - **0.40 € ttc l'unité**

Réf : HS101-22



RUBAN ADHESIF

Ruban adhésif en polyester type chatterton

Permet de protéger les faisceau électrique

- amortissement sonore
- 0.30 mm d'épaisseur avec une masse adhésive en caoutchouc de synthèse
- souple, indéchirable, résistant au vieillissement, fortement adhésif, se coupe manuellement
- résistance thermique -40°C jusqu'à +105°C

Longueur 15 m :

- GR1509 : Largeur 9 mm 3.00 € ht - **3.60 € ttc**
- GR1515 : Largeur 15 mm 5.12 € ht - **6.15 € ttc**
- GR1519 : Largeur 19 mm 6.08 € ht - **7.30 € ttc**
- GR1525 : Largeur 25 mm 8.50 € ht - **10.20 € ttc**
- GR1532 : Largeur 32 mm 9.12 € ht - **10.95 € ttc**



Ruban adhésif isolant électrique

PVC souple, épaisseur 0.15 mm

Difficilement inflammable

Résiste à l'usure et aux variation de température

72002 : **10 m x 15 mm** 1.67 € ht - **2.00 € ttc**

GAINE THERMO RETRACTABLE

Diamètre rétreint 3 pour 1 à 90°

Ref xxAL = autocollante sur double paroi

Diamètre avant rétreint	référence	Le mètre ht	Le mètre ttc
2,4	252-7670	3,46 €	4,15 €
3,2	252-7686	3,46 €	4,15 €
4,8	252-7692	3,79 €	4,55 €
6,4	252-7709AL	3,04 €	3,65 €
9,5	252-7715AL	4,58 €	5,50 €
12,7	252-7721AL	5,50 €	6,60 €
19	252-7737	8,17 €	9,80 €
25,4	252-7743	11,50 €	13,80 €
60 (vendu au cm)	252-xx60AL	26,50 €	31,80 €



GAINE TRESSEE TYPE AVIATION -50° à +130°

Extensible sur le double de son diamètre

Faisceau très souple



Dimensions	Référence	Le mètre ht	Le mètre ttc
3 à 8 mm	438-1842	1,15 €	1,40 €
4 à 10 mm	438-1858	1,32 €	1,60 €
6 à 12 mm	438-1864	1,61 €	1,95 €
8 à 16 mm	438-1870	1,70 €	2,05 €
10 à 20 mm	438-1886	2,36 €	2,85 €
14 à 24 mm	AL14-24	1,58 €	1,90 €
15 à 27 mm	438-1909	3,50 €	4,20 €
18 à 38 mm	AL18-38	2,38 €	2,85 €

PASSE FILS



Réf	Ø intérieur / extérieur	Prix ht	Prix ttc
240-1629	12 / 30	1.87 €	2.25 €
240-1628	13 / 21	0.75 €	0.90 €
240-1627	12 / 21	0.54 €	0.65 €
240-1626	6 / 10	1.58 €	1.90 €

Fil étamé recuit garanti anti-oxydation à vie

		Ø 0,5 mm ² - 1 kV PVC			
		Prix au mètre		Prix bobine 100 m	
Couleurs	Référence	Prix HT	Prix TTC	Prix HT	Prix TTC
Noir/Jaune	196-4293	0,82 €	1,00 €	34,57 €	41,50 €
Vert	196-4256	0,69 €	0,80 €	29,90 €	35,90 €
Vert/Jaune	196-4294	0,82 €	1,00 €	34,57 €	41,50 €
Gris	196-4257	0,69 €	0,80 €	29,90 €	35,90 €
Orange/Rouge	196-4282	0,82 €	1,00 €	34,57 €	41,50 €
Blanc	196-4263	0,69 €	0,80 €	29,90 €	35,90 €
Rouge/Blanc	196-4290	0,82 €	1,00 €	34,57 €	41,50 €
Rouge	196-4261	0,69 €	0,80 €	29,90 €	35,90 €
Rouge/Jaune	196-4295	0,82 €	1,00 €	34,57 €	41,50 €
Orange	196-4259	0,69 €	0,80 €	29,90 €	35,90 €
Jaune/Vert	196-4279	0,82 €	1,00 €	34,57 €	41,50 €
Bleu/Rouge	196-4287	0,82 €	1,00 €	34,57 €	41,50 €
Noir/Rose	196-4283	0,82 €	1,00 €	34,57 €	41,50 €
Jaune	196-4264	0,69 €	0,80 €	29,90 €	35,90 €
Noir/Blanc	196-4291	0,82 €	1,00 €	34,57 €	41,50 €
Marron	196-4255	0,69 €	0,80 €	29,90 €	35,90 €
Noir/Orange	196-4281	0,82 €	1,00 €	34,57 €	41,50 €
Violet	196-4262	0,69 €	0,80 €	29,90 €	35,90 €
Vert/Rouge	196-4289	0,82 €	1,00 €	34,57 €	41,50 €
Rose	196-4260	0,69 €	0,80 €	29,90 €	35,90 €
Rouge/Vert	196-4278	0,82 €	1,00 €	34,57 €	41,50 €
Noir/Rouge	196-4285	0,82 €	1,00 €	34,57 €	41,50 €
Bleu	196-4254	0,69 €	0,80 €	29,90 €	35,90 €
Noir/Gris	196-4280	0,82 €	1,00 €	34,57 €	41,50 €
Marron/Rouge	196-4288	0,82 €	1,00 €	34,57 €	41,50 €
Bleu/Vert	196-4277	0,82 €	1,00 €	34,57 €	41,50 €
Violet/Rouge	196-4284	0,82 €	1,00 €	34,57 €	41,50 €
Noir	196-4253	0,69 €	0,80 €	29,90 €	35,90 €

		Ø 0,75 mm ² - 1,5 kV PVC			
		Prix au mètre		Prix bobine 100 m	
Couleurs	Référence	Prix HT	Prix TTC	Prix HT	Prix TTC
Jaune/Vert	196-4332	1,13 €	1,35 €	49,19 €	59,00 €
Noir	196-4310	0,91 €	1,10 €	44,53 €	53,45 €
Violet	196-4319	0,91 €	1,10 €	44,53 €	53,45 €
Orange	196-4316	0,91 €	1,10 €	44,53 €	53,45 €
Marron	196-4312	0,91 €	1,10 €	44,53 €	53,45 €
Vert/Jaune	196-4331	1,13 €	1,35 €	49,19 €	59,00 €
Jaune	196-4321	0,91 €	1,10 €	44,53 €	53,45 €
Rouge	196-4318	0,91 €	1,10 €	44,53 €	53,45 €
Gris	196-4314	0,91 €	1,10 €	44,53 €	53,45 €
Bleu	196-4311	0,91 €	1,10 €	44,53 €	53,45 €
Blanc	196-4320	0,91 €	1,10 €	44,53 €	53,45 €
Rose	196-4317	0,91 €	1,10 €	44,53 €	53,45 €
Vert	196-4313	0,91 €	1,10 €	44,53 €	53,45 €

Coupe circuit et tirette



24.96 € ht
34.90 € ttc

14.17 € ht
17.00 € ttc



Coupe circuit 4 pôles 450 amp
en 12V alternatif
250 amp en 12V continu
Haute qualité plus résistant
QE6013

Coupe circuit
6 pôles AB2303

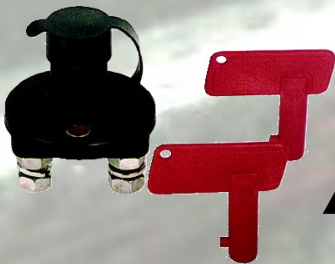

8.29 € ht
9.95 € ttc

1.50 € ht
1.80 € ttc



02 31 69 31 95 - www.polycarconceptsport.com

Coupe circuit
2 pôles - GE54

Sticker coupe circuit



Tirette 2 m - AB2711

Tirette 4 m - AB2712

9.50 € ht - 11.40 € ttc

11.58 € ht - 13.90 € ttc

Tirette starter, fonctionne en tirer et
pousser. Corde en gaine à piano acier.

Longueur : 1.50 m

Ø câble 1.5 mm

Ø gaine ext : 4.8 mm

Course 51 mm

FUN6306770

11.12 € ht
13.35 € ttc

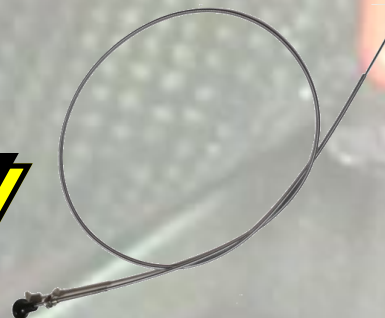

4.17 € ht
5.00 € ttc

**Interrupteur
flash 20A**
Connexions à vis
double



GE349S

3 positions (ON/OFF/ON)



GE348S

2 positions ON/OFF

2.83 € ht
3.40 € ttc

GE34P



Interrupteur poussoir 30A

seul :
GE34P : 2.83 € ht - **3.40 € ttc**
avec capuchon étanche :
GE34PC : 3.25 € ht - **3.90 € ttc**

acier zingué :
GE34 : 7.50 € ht - **9.00 € ttc**



GE38

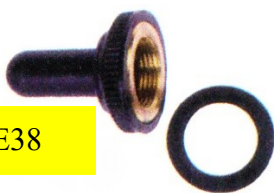

Capuchon étanche à vis

1.33 € ht
1.60 € ttc

Interrupteur 25A
2 positions

2.96 € ht
3.35 € ttc



GE37L

Connexions cosses plates



GE35S

Connexions à vis

 Contacteur de clignotant avec voyant vert. Conçut pour un montage sur la colonne de direction (de 35 à 40 mm). 6 ampères à 12V
ABHEAD038
33.29 € ht - **39.95 € ttc**

 Contacteur de clignotant sans voyant. Conçut pour un montage sur la colonne de direction (de 35 à 40 mm). 6 ampères à 12V
ABHEAD037
25.62 € ht - **30.75 € ttc**

10.04 € ht
12.05 € ttc



GE338R

Interrupteur poussoir démarrage voyant rouge 50 A

 Bouton poussoir,
étanche 2 broches -
idéal procédure
de départ
Noir ou rouge
Étanche

PBS33B12-B
PBS33B12-R

2.46 € ht
2.95 € ttc

Interrupteur 25A
12V à led couleur -
connexions cosses plates

5.87 € ht
7.05 € ttc



GE35LB



GE35LR



GE35LG



GE35LA

GE347



Capuchon
sécurité rouge

2.58 € ht
3.10 € ttc

Voyant Lumineux

GE39V



Voyant d'alarme lumineux pour tableau de bord, 12V, 2W

Ampoule interchangeable

Cosse à vis

Fournis avec écrou de fixation

Trou de 17mm pour le montage -

Longueur 46mm - diamètre 23mm

Vert, rouge, jaune ou bleu

2.85 € ht - **3.50 € ttc**

GE39



GE39R



GE39B



GE333V



Voyant d'alarme lumineux pour tableau de bord, 12V, 1.5W

cosse plate

rondelle chromé

Trou de 12mm pour le montage -

longueur 40mm - diamètre 17mm

Vert, rouge, jaune ou bleu

2.00 € ht - **2.40 € ttc**

GE333J



GE333R



GE333B



Très puissant feu 12V à 3 leds

Ø perçage : 18 mm

FL12V21-V

fil rouge +

fil noir -

Vert, rouge, jaune ou bleu

7.42 € ht - **8.90 € ttc**

FL12V21-R

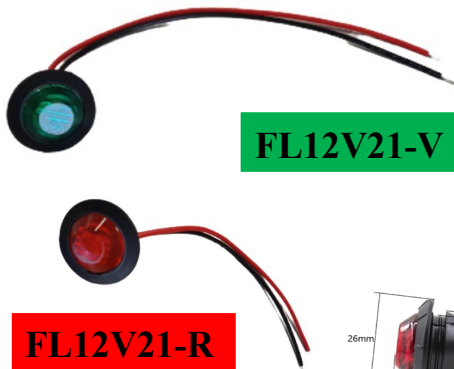

fil rouge +
fil noir -

FL12V21-J



FL12V21-B



Interrupteur disjoncteur thermique



Capacité	Référence	PU HT	PU TTC
5A	ETA-2-5700/5A	20,21 €	24,25 €
10A	ETA-2-5700/10A		
16A	ETA-2-5700/16A		
20A	ETA-2-5700/20A		
25A	ETA-2-5700/25A		

Relais - Porte relais

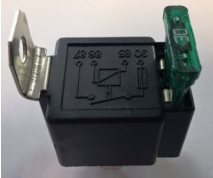

Relais avec fusible 12V, 30A -
4 cosses plates

RF304B :

6.58 € HT - **7.90 € TTC**

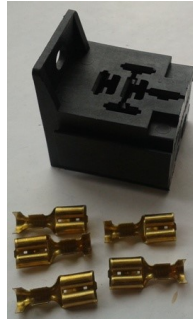

Porte relais BOSCH
emboîtable pour relais
4 ou 5 broches
(livré avec 5 cosses
femelles)

Réf : 3334485008 :

4.12 HT - **4.95 TTC**

Porte fusibles



GE71 :
4 voies
6.17 HT
7.40 TTC



GE72 :
6 voies
8.67 HT
10.40 TTC



GE73 :
8 voies
10.13 HT
12.15 TTC



HZQF1103 :
Porte fusible ho-
rizontal
4.17 HT
5.00 TTC



Porte fusible étanche, pour fusible **mini**
Longueur de câble : 300 mm
AD02336 : 3.21 HT - **3.85 TTC**
Vendu sans fusible

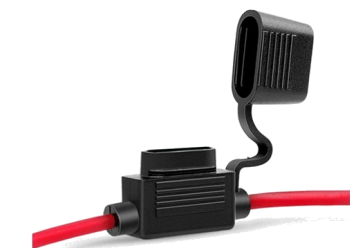

Porte fusible étanche, pour fusible **standard**
Longueur de câble : 300 mm
AD02337 : 3.87 HT - **4.65 TTC**
Vendu sans fusible



Porte fusible étanche, pour fusible **maxi** - idéal direction électrique
Longueur de câble : 300 mm
AD02338 : 9.04 HT - **10.85 TTC**
Vendu sans fusible

Fusibles



FU-LU-

Fusible Lumineux

le fusible s'éclaire lorsqu'il est grillé pour pouvoir le détecter très rapidement

Existe en 3, 5, 7.5, 10, 15, 20, 25, 30 Ampères

HT 0.87 € - TTC 1.05 €

Porte-fusible auto dénudant

Il se place sur des fils souples en cuivre de 0.8 à 2mm², sans avoir besoin de dénuder les fils.

Pas besoin d'outils particuliers - montage très rapide - résiste jusqu'à +105 °C.

Taille de fusible : ATO
Gamme de courant : 20A
Plage de tension : 32V c.c.
Taille de fil : 14AWG

Intensité admissible : jusqu'à 20Amp

HT 3.92 € - TTC 4.70 €

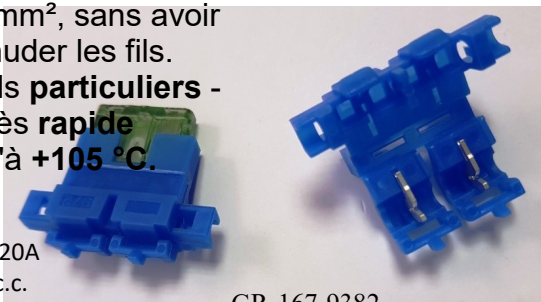

GR-167-9382

Fusible mini - Voltage 32 - longueur 16,3mm

Référence	Ampérage	Couleur	Prix HT	Prix TTC
191466	3 amp	violet	0,17 €	0,20 €
191468	5 amp	tan (brun clair)	0,46 €	0,55 €
191469	7,5 amp	marron	0,63 €	0,75 €
191470	10 amp	rouge	0,71 €	0,85 €
191471	15 amp	bleu	0,46 €	0,55 €
191472	20 amp	jaune	0,46 €	0,55 €
191473	25 amp	transparent	0,46 €	0,55 €
191474	30 amp	vert	0,46 €	0,55 €



Fusible standard



Référence	Ampérage	Couleur	Prix HT	Prix TTC
AD1904529901	3 amp	violet	0,63 €	0,75 €
AD1904529903	5 amp	tan (brun clair)		
AD1904529904	7,5 amp	marron		
AD1904529905	10 amp	rouge		
AD1904529906	15 amp	bleu		
AD1904529907	20 amp	jaune		
AD1904529908	25 amp	transparent		
AD1904529909	30 amp	vert		

Fusible maxi 60 Amp
idéal direction électrique
AD02328 : 0.87 € ht - **1.05 € ttc**



K2 contact spray 400 ml
agent nettoyant , dégraissant et protecteur à séchage rapide
GR4CK2-W125 : 8.17 € ht - **9.80 € ttc**





FEUX LEDS



BEK-LED72 :
72 leds
106 x 66 x 20
12/14 V - 140 gr

33.25 € ht - 39.90 € ttc

**Fixation arrière
par 2 vis de 5**



BEK-LED56 : 56 leds
103 x 87 x 20
12/14 V - 180 gr
Fixation vis M5

29.92 € ht - 35.90 € ttc

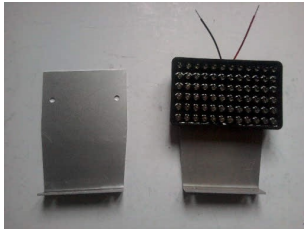

SF-56-72 : Support de feux
alu
6.66 € ht - **8.00 € ttc**



Support 3 feux pour feux ronds FEU57R
Alu épaisseur 2mm
Longueur 365mm
Hauteur 143mm
Entraxes fixations : 113 x 335.5mm

S3F-FEU57R : 8.25 € ht / **9.90 € ttc**

Support 3 feux pour feux Type
JOKON ø90
Alu épaisseur 2mm
Longueur 382mm
Hauteur 146mm
Entraxes fixations : 113 x 349.5mm

S3F-JOK : 9.96 € ht / **11.95 € ttc**



FEU57R : Diamètre 90 mm - 12 v

Feu 100 % étanche - 100% Résistant aux vibrations : **Circuit Imprimé
et base des leds noyé dans la résine**

Hyper-lumineux (57 leds haute performance)

Fixation arrière par deux vis M6 Intégrées dans le feu

Branchement fil ROUGE au + et fil NOIR au -

Conforme réglementation FFSA



16.66 € ht - 20.00 € ttc

Console de commande



Aluminium

Couleur Noir ou ALU



GR0300A

12.17 € HT
14.60 € TTC

- 1 interrupteur type aviation
- 1 bouton poussoir
- 1 interrupteur 2 positions

95 x 65 mm



GR0118A

18.00 € HT
21.60 € TTC

- 1 interrupteur type aviation
- 1 voyant lumineux
- 1 bouton poussoir

90 x 65 mm



GR0117A

30.67 € HT
36.80 € TTC

- 1 interrupteur type aviation
- 1 bouton poussoir
- 2 voyants lumineux
- 1 interrupteur 2 positions

135 x 65 mm

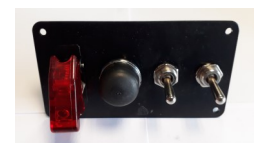

GR0301A

17.17 € HT
20.60 € TTC

- 1 interrupteur type aviation
- 1 bouton poussoir
- 2 interrupteur 2 positions

123 x 66 mm



GR0302A

24.33 € HT
29.20 € TTC

- 1 interrupteur type aviation
- 1 bouton poussoir
- 3 interrupteur 2 positions

150 x 66 mm



GR0103B

24.50 € HT
29.40 € TTC

- 1 coupe circuit 6 pôles
- 1 bouton poussoir
- 3 interrupteur 2 positions

190 x 65 mm

Console centrale complète



GR0156

59.79 € HT
71.75 € TTC

- 1 coupe circuit 6 pôles
- 1 bouton poussoir
- 4 interrupteur 2 positions
- 4 voyants lumineux
- 1 boîte 10 fusibles

Surface de la platine :
220 x 200mm

carbone véritable

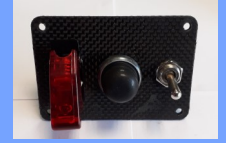

GR0300C

20.63 € HT
24.75 € TTC



GR0118C

21.50 € HT
25.80 € TTC

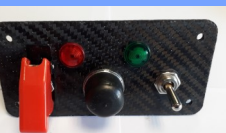

GR0117C

33.25 € HT
39.90 € TTC

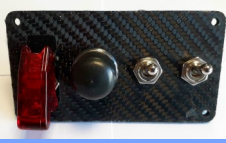

GR0301C

18.84 € HT
22.60 € TTC



GR0302C

25.58 € HT
30.70 € TTC



GR0103A

31.17 € HT
37.40 € TTC

Console centrale Nu



GR0155

12.79 € HT
15.35 € TTC



Instrumentation

Ampèremètre	Ø 52 mm, 12 V avec éclairage	30-0-30	17,50 € ht 21,00 € ttc	GR160697	
		60-0-60	17,33 € ht 20,80 € ttc	GR160698	
Jauge		Jauge de carburant à levier	79,00 € ht 94,80 € ttc	GR160701	
Volt-mètre		8/16 Volt, 12 V, Ø 52 mm, avec éclairage	30,00 € ht 36,00 € ttc	GR160695	
Manomètre	Pression d'huile Ø 52 mm L 190 mm x H 75 mm	Kit 3 mano 0-7 bars, température huile et eau. Vendu avec support et les sondes	107,50 € ht 129,00 € ttc	K3MN-52	
	Pression huile Ø 52 mm	0-10 bars avec capteur de pression 1/8 x 27 NPT, 12 V, avec éclairage	75,75 € ht 90,90 € ttc	GR160700	
	Température d'eau	0 à 120°+ capteur 1/8x27 NPT, 12 V avec éclairage	42,75 € ht 51,30 € ttc	GR160699	
	Température d'huile	50 à 150° + capteur 1/8x27 NPT et support Ø 52 mm	19,00 € ht 22,80 € ttc	GR2016B	
Compte tours	0-11000 RPM avec shift light 12 V Ø 120 mm	Convient moteur 4,6,8,10 ou 12 cylindres, support ajustable, shift light réglable avec signal sonore, rétro-éclairage 7 couleurs	112,67 € ht 135,20 € ttc	AB060	

Sondes	Mano pression d'huile 1/8 NPT		21,08 € ht 25,30 € ttc	GR160787	
	Température d'eau 1/8 NPT		18,33 € ht 22,00 € ttc	GR160786	
Adaptateurs	Filetage male	Filetage femelle			
	12 x 150	10 x 100 ou 1/8 NPT	7,92 € ht 9,50 € ttc	GRADS12 acier	
	14 x 150			GRADS14	
	16 x 150		7,33 € ht 8,80 € ttc	GRADS16	
	18 x 150		7,58 € ht 9,10 € ttc	GRADS18	
	20 x 150		7,83 € ht 9,40 € ttc	GRADS20	

Instrumentation fabrication Smiths







Compte tours	électronique ø 80 0-8000 RPM	pour mono cylindre jusqu'à 12 cylindres, contrôlé par microprocesseur, précision cristalline et programmable	131,08 € ht 157,30 € ttc	GB020		GW020	
	électronique ø 80 0-16000 RPM		143,00 € ht 171,60 € ttc	GB021		GW021	
Comp- teur de vitesse	électronique ø 80 miles / km / h	0-180MPH / 0-280KMH	194,33 € ht 233,20 € ttc	GB022		GW022	
Manomètres	électronique température d'eau	Température d'eau ø 50 40-120 °	52,25 € ht 62,70 € ttc	GB030		GW030	
	électronique température d'huile	Température d'huile ø 50 50-150 °	52,25 € ht 62,70 € ttc	GB031		GW031	
	mécanique température d'huile	température d'huile 40-140 ° ø 50	103,58 € ht 124,30 € ttc	GB007		GW007	
	électronique pression d'huile	Pression d'huile ø 50 0-100psi	52,25 € ht 62,70 € ttc	GB034		GW034	
Jauges	électronique carburant	Jauge de carburant ø 50	52,25 € ht 62,70 € ttc	GB032		GW030	
	électronique pression d'huile	Jauge pression d'huile 0-8 bar ø 50	52,25 € ht 62,70 € ttc	GB033		GW033	
	mécanique pression d'huile	Jauge pression d'huile 0-100 psi ø 50	82,25 € ht 102,30 € ttc	GB004		GW004	
	mécanique pression d'huile	Jauge pression d'huile 0-160 psi ø 50	66,92 € ht 80,30 € ttc	GB005		GW005	
Ampère- mètre	électronique	-30to + 30amps ø 50 + C12	52,25 € ht 62,70 € ttc	GB035		GW035	
Volt- mètre	électronique	9-12 volts ø 50	52,25 € ht 62,70 € ttc	GB036		GW036	
Horloge		ø 50	91,67 € ht 110,00 € ttc	GB037		GW037	

Sondes	Capteur magnétique de vitesse pour compteur		71,17 € ht 85,40 € ttc	SPM	
	Température d'huile 1/8 NPT de 50 ° à 150 °		16,33 € ht 19,60 € ttc	OTS	
	Pression d'huile 1/8 NPT		68,25 € ht 81,90 € ttc	OPS	
	Température d'eau 1/8 NPT de 40 ° à 120 °		16,33 € ht 19,60 € ttc	WTS	
Adaptateurs	Filetage male	Filetage femelle			
	12 x 150	10 x 100 ou 1/8 NPT	7,92 € ht 9,50 € ttc	GRADS12 acier	
	14 x 150		GRADS14		
	16 x 150		7,33 € ht 8,80 € ttc	GRADS16	
	18 x 150		7,58 € ht 9,10 € ttc	GRADS18	
	20 x 150		7,83 € ht 9,40 € ttc	GRADS20	









Instrumentation VDO Single Viu - Jusqu'à épuisement des stocks

Compte-tours	électronique ø80	0-8000 tr/min	153.33 € ht 184.00 € ttc	383302	
Comp- teur de vitesse	électronique ø100	0-300km/h	173.33 € ht 208,00 € ttc	383283	
Manomètres	Pression d'huile	0-5 bar VDO Single Viu ø52	67.92 € ht 81.50 € ttc	383316	
	Pression d'huile	0-10 bar VDO Single Viu ø52	67.92 € ht 81.50 € ttc	383317	
	Température d'eau	40°/120°C VDO Single Viu ø52	67.92 € ht 81.50 € ttc	383332	
	Température d'huile	50°/150°C VDO Single Viu ø52	67.92 € ht 81.50 € ttc	383338	
Jauges à essence	Jauge à essence	Pour capteur à levier ø52	67.92 € ht 81.50 € ttc	383310	
	Jauge essence	Pour capteur à tube d'immersion ø52	67.92 € ht 81.50 € ttc	383311	
Ampère- mètre	électronique	60A VDO Single Viu ø52	70.00 € ht 84.00 € ttc	383308	
Volt- mètre	électronique	8-16V VDO Single Viu ø52	67.92 € ht 81.50 € ttc	383277	

Instrumentation VDO Viewline - Jusqu'à épuisement des stocks

Manomètres	Température d'huile	150°C VDO Viewline ø52	57.25 € ht 68.70 € ttc	512550	
	Pression de suralimentation	0-2 bar VDO Viewline ø52	57.25 € ht 68.70 € ttc	512599	
	Pression d'huile	0-5 VDO Viewline ø52	57.25 € ht 68.70 € ttc	512601	
	Pression d'huile	0-10 VDO Viewline ø52	57.25 € ht 68.70 € ttc	512603	
	Température d'eau	120° VDO Viewline ø52	57.25 € ht 68.70 € ttc	512548	
Hor- loge	Horloge	VDO Viewline ø52	98.33 € ht 118.00 € ttc	513445	
Anneau chromé	Anneau chromé triangulaire	VDO Viewline	8.33 € ht 10.00 € ttc	186029	
	Anneau chromé rond	VDO Viewline	8.33 € ht 10.00 € ttc	186026	

Instrumentation VDO Cockpit vision - Jusqu'à épuisement des stocks

Compte tours	électronique ø52	0-8000 tr/min	186.25 € ht 223.50 € ttc	333015010	
	électronique ø80	0-10000 tr/min	192.92 € ht 231.50 € ttc	333035022	
	électronique ø100	0-8000 tr/min	181.67 € ht 218.00 € ttc	333015005	
Manomètres	Pression d'huile	0-5 bar VDO Cockpit Vision ø52	49.58 € ht 59.50 € ttc	350010014	
	Pression d'huile	0-10 bar VDO Cockpit Vision ø52	49.58 € ht 59.50 € ttc	350010015	
	Pression de suralimentation de turbo	VDO Cockpit Vision ø52	87.08 € ht 104.50 € ttc	150035001	
Jauges à essence	VDO Cockpit Vision	Pour capteur à levier ø52	50.83 € ht 61.00 € ttc	301010008	
	VDO Cockpit Vision	Pour capteur à tube d'immersion ø52	52.08 € ht 62.50 € ttc	301010007	
Volt-mètre	VDO Cockpit Vision ø52	8-16V	54.17 € ht 65.00 € ttc	332010003	

Sondes VDO

Température d'huile de 50° à 150°		
M12x150	25,83 € ht 31,00 € ttc	323801010003
M18x150	40,83 € HT 49,00 € TTC	650543
M22x150		650544



Courte température d'huile de 50° à 150°		
M14 x 150	25,00 € ht 30,00 € ttc	323801012002



Température d'eau de 40° à 120°		
M10x100	19,17 € ht 23,00 € ttc	323801005005
M14x150	16,67 € ht 20,00 € ttc	323801001006
M18x150	23,33 € ht 28,00 € ttc	323801001022
1/2x14 NPTF	22,08 € ht 26,50 € ttc	650538
1/4x18 NPTF	27,42 € ht 32,90 € ttc	650539



Température d'eau de 40° à 120° avec témoin		
95°	51,25 € ht 61,50 € ttc	323803001016
100°	51,25 € ht 61,50 € ttc	323803001001
105°	47,83 € ht 57,40 € ttc	650522
110°	52,13 € ht 62,50 € ttc	323803001008



Emetteur pression d'huile / essence VDO 5 bar Vis M4 1 borne/ sans alerte		
M14x150	49,17 € ht 59,00 € ttc	360081029026



Emetteur pression d'huile / essence VDO 10 bar Vis M4 1 borne/ sans alerte		
M10x100	64,17 € ht 77,00 € ttc	650528
M12x150	45,00 € ht 54,00 € ttc	650552
1/8x27 NPTF	50,83 € ht 61,00 € ttc	650553



Consoles pour mano ø52

Consoles horizontales



Console simple noir :
POD1BK
8.25 € HT - **9.90 € TTC**



Console simple carbone :
POD1CA
9.92 € HT - **11.90 € TTC**



Console double noir :
POD2BK
10.34 € HT - **12.40 € TTC**



Console double carbone :
POD2CA
12.17 € HT - **14.60 € TTC**



Console triple noir :
POD3BK
13.50 € HT - **16.20 € TTC**



Console triple carbone :
POD3CA
15.83 € HT - **19.00 € TTC**



Consoles verticales - inclinaison droite ou gauche



Console simple noir :
Droite : POD4BKR
Gauche : POD4BKL
8.25 € HT - **9.90 € TTC**

Console simple carbone :
Droite : POD4CAR
Gauche : POD4CAL
9.92 € HT - **11.90 € TTC**

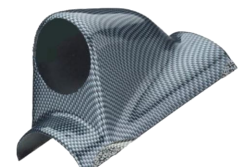

Console double noir :
Droite : POD5BKR
Gauche : POD5BKL
12.17 € HT - **14.60 € TTC**



Console double carbone :
Droite : POD5CAR
Gauche : POD5CAL
14.50 € HT - **17.40 € TTC**



Console triple noir :
Droite : POD6BKR
Gauche : POD6BKL
17.25 € HT - **20.70 € TTC**



Console triple carbone :
Droite : POD6CAR
Gauche : POD6CAL
20.42 € HT - **24.50 € TTC**



Afficheur de rapport engagé



Shift Light
programmable intégré

93.33 € ht
112.00 € ttc

Kit complet prêt à installer

GR-STIENG

Afficheur de rapport engagé avec shift light programmable intégré

Livré complet prêt à monter, avec notice de montage et de réglage
adaptation universelle sur tous les moteurs de moto ayant un capteur
de vitesse et un compte-tours

Simple à monter et fiable dans toutes les conditions

dimensions hors tout 40 x 30mm

Compte-tours 0-16000 RPM

GB021



143.00 € ht
171.60 € ttc

Compte tours 0-16000 RPM
Ø 80mm
Programmable
Disponible en noir ou blanc
Idéal moteur moto

GW021



Compteur horaire 12 V

49.92 € ht
59.90 € ttc

Branchement + après contact
Montage recommandé avec fusible 3A
Dimensions 45 mm x 30 mm



Réf : GR9202515

Rampe à LED

Éclairage : **355 mm** CREE LEDs 5400 Lumens 10-30 Volt 60 Watt CE



- ◆ 6 Leds x 10 watt avec la nouvelle technologie CREE LEDs
- ◆ Faisceaux combinés
- ◆ Dimensions : 424 x 120 x 86.5 mm
- ◆ Livré avec support de montage
- ◆ Corps et support en aluminium / vitre polycarbonate
- ◆ Température extrême : de -40° à +60°
- ◆ Etanchéité IP67
- ◆ Cosse démontable 2 broches
- ◆ Démontage facile

249.17 € HT
299 € TTC

CE 100 Watt 10-30 Volt 9000 Lumens CREE LEDs Éclairage : **560 mm**



- ◆ 10 Leds x 10 watt avec la nouvelle technologie CREE LEDs
- ◆ Faisceaux combinés
- ◆ Dimensions : 628 x 120 x 86.5 mm
- ◆ Livré avec support de montage
- ◆ Corps et support en aluminium / vitre polycarbonate
- ◆ Température extrême : de -40° à +60°
- ◆ Etanchéité IP67
- ◆ Cosse démontable 2 broches
- ◆ Démontage facile

401.66 € HT
482 € TTC



Petit clin d'oeil au règlement :

6 phares supplémentaires maximum sont autorisés, 4 modules LED équivalent à 1 phares donc 24 modules LED au maximum sont autorisés

Éclairage : **760 mm** CREE LEDs 12600 Lumens 10-30 Volt 140 Watt CE

- ◆ 14 Leds x 10 watt avec la nouvelle technologie CREE LEDs
- ◆ Faisceaux combinés
- ◆ Dimensions : 883 x 120 x 86.5 mm
- ◆ Livré avec support de montage
- ◆ Corps et support en aluminium / vitre polycarbonate
- ◆ Température extrême : de -40° à +60°
- ◆ Etanchéité IP67
- ◆ Cosse démontable 2 broches
- ◆ Démontage facile

541.66 € HT
650 € TTC

Éclairage : **1015 mm** CREE LEDs 18000 Lumens 10-30 Volt 200 Watt CE



- ◆ 20 Leds x 10 watt avec la nouvelle technologie CREE LEDs
- ◆ Faisceaux combinés
- ◆ Dimensions : 1138 x 120 x 86.5 mm
- ◆ Livré avec support de montage
- ◆ Corps et support en aluminium / vitre polycarbonate
- ◆ Température extrême : de -40° à +60°
- ◆ Etanchéité IP67
- ◆ Cosse démontable 2 broches
- ◆ Démontage facile

12.50 € HT
855 € TTC

CE 240 Watt 10-30 Volt 21600 Lumens CREE LEDs Éclairage : **1270 mm**



- ◆ 24 Leds x 10 watt avec la nouvelle technologie CREE LEDs
- ◆ Faisceaux combinés
- ◆ Dimensions : 1343 x 120 x 86.5 mm
- ◆ Livré avec support de montage
- ◆ Corps et support en aluminium / vitre polycarbonate
- ◆ Température extrême : de -40° à +60°
- ◆ Etanchéité IP67
- ◆ Cosse démontable 2 broches
- ◆ Démontage facile

890.83 € HT
1069 € TTC

Rampe à LED *courbé*

Éclairage :
355 mm



5400
Lumens

10-30
Volt

60
Watt



100
Watt

10-30
Volt

9000
Lumens



Éclairage :
560 mm



14''

GR1406B

Modèles courbés pour un faisceau élargie



22''

GR2210B

- ◆ 6 Leds x 10 watt avec la nouvelle technologie
- ◆ Faisceaux combinés
- ◆ Dimensions : 426 x 78.5 x 90.5 mm
- ◆ Livré avec support de montage
- ◆ Corps et support en aluminium / vitre polycarbonate
- ◆ Température extrême : de -40° à +60°
- ◆ Etanchéité IP67
- ◆ Cosse démontable 2 broches
- ◆ Démontage facile

279.17 € HT
335 € TTC

- ◆ 10 Leds x 10 watt avec la nouvelle technologie
- ◆ Faisceaux combinés
- ◆ Dimensions : 635 x 98 x 78.5 mm
- ◆ Livré avec support de montage
- ◆ Corps et support en aluminium / vitre polycarbonate
- ◆ Température extrême : de -40° à +60°
- ◆ Etanchéité IP67
- ◆ Cosse démontable 2 broches
- ◆ Démontage facile

419.17 € HT
503 € TTC



30''

GR3014B



Modèles courbés pour un faisceau élargie

Éclairage :
760 mm



12600
Lumens

10-30
Volt

140
Watt



- ◆ 14 Leds x 10 watt avec la nouvelle technologie
- ◆ Faisceaux combinés
- ◆ Dimensions : 838 x 106.5 x 78.5 mm
- ◆ Livré avec support de montage
- ◆ Corps et support en aluminium / vitre polycarbonate
- ◆ Température extrême : de -40° à +60°
- ◆ Etanchéité IP67
- ◆ Cosse démontable 2 broches
- ◆ Démontage facile

579.17 € HT
695 € TTC

Petit clin d'oeil au règlement :

6 phares supplémentaires maximum sont autorisés, 4 modules LED équivalent à 1 phares donc 24 modules LED au maximum sont autorisés

Éclairage :
1015 mm



18000
Lumens

10-30
Volt

200
Watt



240
Watt

10-30
Volt

21600
Lumens



Éclairage :
1270 mm

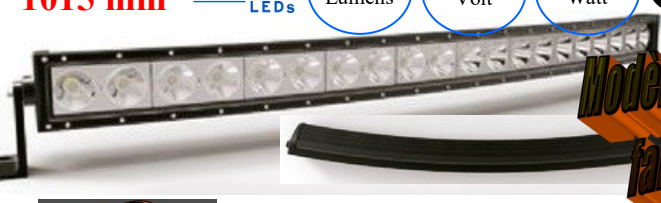

40''

GR4020B



Modèles courbés pour un faisceau élargie



50''

GR5024B



- ◆ 20 Leds x 10 watt avec la nouvelle technologie
- ◆ Faisceaux combinés
- ◆ Dimensions : 1137 x 130.5 x 78.5 mm
- ◆ Livré avec support de montage
- ◆ Corps et support en aluminium / vitre polycarbonate
- ◆ Température extrême : de -40° à +60°
- ◆ Etanchéité IP67
- ◆ Cosse démontable 2 broches
- ◆ Démontage facile

338.33 € HT
886 € TTC

- ◆ 24 Leds x 10 watt avec la nouvelle technologie
- ◆ Faisceaux combinés
- ◆ Dimensions : 1342 x 150 x 78.5 mm
- ◆ Livré avec support de montage
- ◆ Corps et support en aluminium / vitre polycarbonate
- ◆ Température extrême : de -40° à +60°
- ◆ Etanchéité IP67
- ◆ Cosse démontable 2 broches
- ◆ Démontage facile

895.00 € HT
1074 € TTC

Phares encastrables

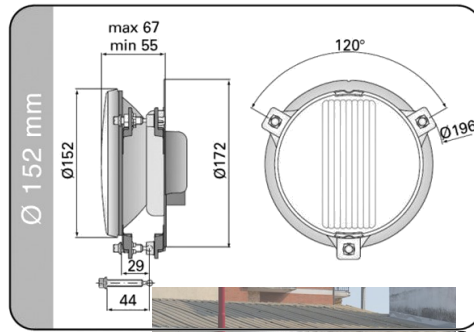

Antibrouillard ø 152mm
livré avec ampoule H3 12V 55W
SD102172 : 45.83 € ht - **55.00 € ttc unitaire**

Longue portée ø 152mm
livré avec ampoule H3 12V 55W
SD102173 : 45.83 € ht - **55.00 € ttc unitaire**

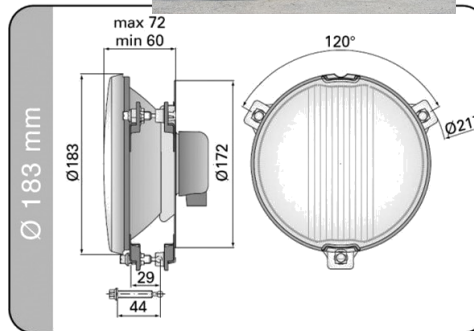

Antibrouillard ø 183mm
livré avec ampoule H3 12V 55W
SD102174 : 49.17 € ht - **59.00 € ttc unitaire**

Longue portée ø 183mm
livré avec ampoule H3 12V 55W
SD102175 : 49.17 € ht - **59.00 € ttc unitaire**



Oscar type « Cibié »



Longue portée en inox, lentille en verre concave, livré avec ampoule H3 55W
Passe-fil de câblage non perforé, livrée avec boulon de montage (M12)
Ø : 180 mm, hauteur : 204 mm à partir du point de montage), profondeur : 125 mm
ABHEAD047 : 100.00 € ht - **120.00 € ttc unitaire**

Longue portée, 'super oscar', en inox, lentille en verre concave, livré avec ampoule H3 55W
Passe-fil de câblage non perforé, livrée avec boulon de montage (M10)
Ø : 220mm, hauteur : 238 mm à partir du point de montage), profondeur : 130 mm
ABHEAD048 : 108.00 € ht - **129.60 € ttc unitaire**



Longue portée faisceau ovale
Profondeur totale 112 mm, ø 200mm
Livrée avec ampoule 12V H3
AB2415 :
98.00 € ht - **117.60 € ttc la paire**



Feu de recul blanc Jokon ø 95mm
ABHEAD021S:
27.00 € ht - **32.40 € ttc unitaire**

Type ampoule	Watt	Description	Référence	Prix unitaire ht	Prix unitaire ttc	
H3	55	Bleu glace (homologuée)	ABRU353	8.33 €	10.00 €	
	55	Blanc artic (homologuée)	ABRU2253	11.17 €	13.40 €	
	100	Rallye sport (non homologuée)	ABRU483	10.42 €	12.50 €	

Oscars CIBIE à led



Oscar à led avec une durée de vie 10 fois plus longue et jusqu'à 70% de consommation d'énergie en moins
 Livré avec support de montage et cache
 Dimensions : ø180 mm, profondeur 97 mm, hauteur avec fixation 199 mm, éclairage 370x40 m
 Tension nominale 12-24V
 SD102110: 168.54 € ht - **202.25 € ttc unitaire**



Oscars CIBIE



Projecteur avec un boîtier peint et traité en noir pour une absorption thermique élevée. Anneau de la lampe chromé.
 Livré avec cache
 Dimensions : ø180 mm, profondeur 122 mm, hauteur avec fixation 195 mm, éclairage 480 x 17 m
Livré sans ampoule - fonctionne avec une ampoule H1
 SD102117:
 132.50 € ht - **159.00 € ttc unitaire**



Longue portée avec un boîtier peint et traité en noir pour une absorption thermique élevée. Anneau de la lampe chromé. Livré avec cache
 Dimensions : ø180 mm, profondeur 122 mm, hauteur avec fixation 195 mm, éclairage 480 x 22 m
Livré sans ampoule - fonctionne avec une ampoule H1
 SD102116:
 120.38 € ht - **144.45 € ttc unitaire**



Antibrouillard avec un boîtier peint et traité en noir pour une absorption thermique élevée. Anneau de la lampe chromé. Livré avec cache
 Dimensions : ø180 mm, profondeur 122 mm, hauteur avec fixation 195 mm, éclairage 40 x 35 m
Livré sans ampoule - fonctionne avec une ampoule H1
 SD102115 :
 132.88 € ht - **159.45 € ttc unitaire**

Super oscars CIBIE



Longue portée en acier inoxydable traité pour une absorption de chaleur élevée. Finition noir mat. Verre à haute résistance aux chocs thermiques
 Livré avec cache
 Dimensions : ø220 mm, profondeur 130 mm, hauteur avec fixation 233 mm, éclairage 370 x 28 m
Livré sans ampoule - fonctionne avec une ampoule H1
 SD102119:
 129.38 € ht - **155.25 € ttc unitaire**



Projecteur en acier inoxydable traité pour une absorption de chaleur élevée. Finition noir mat. Verre à haute résistance aux chocs thermiques
 Livré avec cache
 Dimensions : ø220 mm, profondeur 130 mm, hauteur avec fixation 233 mm, éclairage 750 x 18 m
Livré sans ampoule - fonctionne avec une ampoule H1
 SD102120:
 123.96 € ht - **148.75 € ttc unitaire**

Ampoule H1			
Référence	Type ampoule	Prix ht unitaire	Prix ttc unitaire
SD1800102001	Standard 55W	2,13 €	2,55 €
SD1800102055	Mégaplus +50%	3,38 €	4,05 €
SD1800102711	Ultraplus +90%	5,08 €	6,10 €
SD1800102719	Blanc 5000°K +40%	4,67 €	5,60 €



Cache de protection ø180 mm
 SD102134 :
 22.21 € ht - **26.65 € ttc la paire**



tirants de rampe de phares



Tirant pour rampe de phare ajustable (GR59) peuvent être pliées pour faciliter la fixation
 Longueur : 180 mm maximum
 19.00 € ht - **22.80 € ttc la paire**

Permettent de réduire les vibrations des rampes de phare
 Utilisables aussi pour stabiliser les ailerons

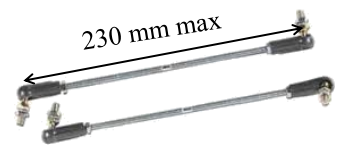

Tirant pour rampe de phare (GR56)
 Longueur : 230 mm maximum
 14.67 € ht - **17.60 € ttc la paire**

Bougies NGK



Motorisation	Qualité	Réf	Ø	Lg culot	Ecart	HT	TTC
Honda MB 80, MT80, MTX80, Citroën 602	Iridium	BR9HIX	14	12,7 mm	0,75 mm	11,58 €	13,90 €
	Standard	B9HS	14	12,7 mm	0,7 mm	3,34 €	4,00 €
Yamaha MT09	Iridium	CPR9EAIX-9	10	19 mm	0,8 mm	11,87 €	14,25 €
	Standard	CPR9EA-9				11,25 €	13,50 €
Honda 250, 500, 600, 750,800	Iridium	CR9EHIX9	10	19 mm	0.9 mm	11,42 €	13,70 €
	Standard	CR9EH-9				7,83€	9,40 €
Kawasaki ER6, Suzuki GSX-R, GSXR 1000 Hayabusa, Yamaha YZF	Iridium	CR9EIA-9	10	19 mm	0.9 mm	11,42 €	13,70 €
	Standard	CR9E			0,6 mm	6,00 €	7,20 €
Kawazaki ZX6R, Suzuki GSXR 600, Yamaha YZF, Hayabusa 1340	Iridium	CR9EIX	10	19 mm	0,75 mm	11,42 €	13,70 €
Suzuki GSX-R 750 Yamaha YZF R6	Iridium	CR10EIX	19	19 mm	0,8 mm	11,83 €	14,20 €
	Standard	CR10EK				7,92 €	9,50 €
Kawasaki GPZ 500, Yamaha FZR	Iridium	DR9EIX	12	19 mm	0,7 mm	11,58 €	13,90 €
	Standard	DR9EA			0,6 mm	5,5 €	6,60 €
Honda CBR600 RR	Iridium	IMR9C-9H	10	19 mm	0.9 mm	19,71 €	23,65 €
Honda CBR600, 1000	Iridium	IMR9E-9HES	10	18,5 mm	0,8 mm	18,45 €	22,15 €
Yamaha MT07	Standard	LMAR8A-9	10	26.5 mm		10,84 €	13,00 €

BR9HIX / B9HS		Année
HONDA	MB 80 S / MT 80 / MTX 80 S AIR	1980 - 1982
YAMAHA	RD 500 LC	1984 - 1986
Monte aussi pour les moteurs Citroën 602		



CPR9EAIX-9 / CPR9EA-9			
YAMAHA	1300 FJR A Abs, -2020	850 MT09 900 RN291, 2013 - 2016	850 MT09 A Abs RN296, 2013 - 2015
	850 MT09 900 A Abs RN29S, 2016 - 2016	851 MT09 900 A Abs RN435, 2017 - 2020	850 MT09 A Sport Tracker Abs 900, RN 296, 2014 - 2015
	850 MT09 A Sport Tracker Abs RN29S, 2016	850 MT09 A Street Rally Abs 900 RN296, 2014 - 2016	850 MT09 SP A Abs 900, 2018 - 2020
	850 MT09 Sport Trackr 900, RN291, 2014 - 2015	850 MT09 Street Rally 900 RN291, 2014 - 2015	850 MT09 TR A GT Tracer ABS 900 RN575, 2018 - 2020
	850 MT09 TR A Tracer Abs 900, RN29F, 2015 - 2016	851 MT09 TR A Tracer Abs 900, RN438, 2017	852 MT09 TR A Tracer Abs 900, RN438, 2018 - 2019
	850 MT09 Tracer D GT Abs, 2019	900 XSR A Abs, 2018	900 XSR A Abs RN431, 2016 - 2017
	900 XSR A Abs RN4P, 2019 - 2020		

CR9EHIX9 / CR9EH-9			
HONDA	250 NX, 1988 - 1994	500 CB, 1996 - 2000	600 CB F HORNET 1998 - 2008
	600 CBF N, 2004 - 2008	600 CBF S, 2004 - 2008	600 CBF S ABS, 2004 - 2008
	600 CBR F, 1991 - 2000	750 RVF, 1994 - 1997	750 VFR F 1994 - 1997
	750 VFR R, 1988 - 1991	800 VFR F, 1998 - 2001	900 CBR RR Fireblade, 1992 - 1999
	929 CBR RR Fireblade, 2000 - 2001	1100 CBR XX, 1997 - 2000	

CR9EIA-9 / CR9E			
KAWASAKI	ER-6 650 F avec Abs, 2006 - 2016	ER-6 650 F sans Abs, 2006 - 2016	ER-6 650 N avec Abs, 2006 - 2016
	ER-6 650 N sans Abs, 2006 - 2016	GTR 1400, 2008 - 2009	GTR 1400, 2010 - 2014
	GTR 1400 ABS, 2015 - 2016	KLE 650 Versys, 2007 - 2016	KLE 650 Versys Abs, 2007 - 2017
	KLZ 1000 Versys, 2012 - 2017	NINJA 650 Euro4, 2017 - 2017	VULCAN S 650, 2015 - 2016
	VULCAN S 650 ABS, 2015 - 2017	Z 1000 R Edition 2017 - 2017	Z 1000 SX, 2011 - 2016
	Z 1000 SX ABS, 2014 - 2017	Z 1000 ZR, 2007 - 2017	Z 650 Abs, 2017 - 2017
	Z 900 Abs Euro4, 2017 - 2017	ZX-10 R NINJA, 2004 - 2010	ZX-10 R NINJA avec Abs, 2011 - 2015
	ZX-10 R NINJA sans Abs, 2011 - 2015	ZZR 1400 Abs, 2015 - 2017	ZZR 1400 ZX / Abs, 2006 - 2014
SUZUKI	GSR 750, 2011 - 2016	GSX 1300 B-KING, 2008 - 2012	GSX-R 1000, 2007 - 2008
	GSX-R 1000, 2007 - 2014	GSX-R 1000, 2014 - 2014	GSX-R 1000 Abs, 2015 - 2017
	GSX-R 1000 R, 2017 - 2017	GSX-R 1300 Hayabusa, 2008 - 2012	GSX-R 1300 Hayabusa Abs, 2013 - 2017
	GSX-R 600, 2008 - 2017	GSX-R 750, 2008 - 2017	GSX-S 1000 Abs, 2015 - 2017
	GSX-S 1000 F ABS, 2015 - 2017	GSX-S 750, 2017 - 2017	
TRIUMPH	Daytona 675, 2013 - 2016	Daytona 675 R, 2013 - 2016	Street Triple 765 R, 2017 - 2017
	Street Triple 765 RS, 2017 - 2017	Stret Triple 765 S, 2017 - 2017	
YAMAHA	V-MAX 1700, 2009 - 2016	YZF 1000 R1, 2002 - 2003	

CR9EIX

APRILIA	RSV4 1000, 2009 - 2011 RSV4 100R, 2010 - 2011 RSV 4 1000R APRC ABS, 2013 - 2014 TUONO V4 RR, 2015 - 2016 TUONO V4R APRC ABS, 2014	RSV4 1000 Factory APRC, 2011 - 2012 RSV4 1000 Factory APRC, 2011 - 2012 RSV4 1000 RF, 2015 - 2016 TUONO V4R, 2011 - 2013	RSV4 1000 Factory APRC ABS, 2013 - 2014 RSV4 1000R APRC 2011 - 2012 TUONO V4 FACTORY, 2015 - 2016 TUONO V4R APRC, 2011 - 2013
BENELLI	CAFE RACER 899, 2008 - 2011 TNT1130 CAFE RACER, 2005 - 2012 TORNADO 11 30 TRE 2006 - 2007 TRE-K 1130 AMAZONAS, 2011 - 2012	Century Racer 1130, 2011 - 2012 TNT 1130 SPORT EVO, 2004 - 2010 TORNADO 900, 2002 TRE-K 899, 2007 - 2011 MOTARD 4.0 SM, 2004 - 2011	Century Racer 899, 2011 TNT 899, 2007 - 2012 TRE-K 1130, 2006 - 2012
BETA	ALP 4.0 350, 2004 - 2012		
BMW	G 450 X, 2008 - 2011		
BUELL	1125 CR, 2009 - 2010	1125 R, 2009 - 2010	
CANNONDALE	Blaze 440, 2003 - 2003 GLAMIS 440, 2003 - 2003 SPEED 440, 2003 - 2003	C / E / X 440, 2003 - 2003 MOTO 440, 2003 - 2003	CANNIBAL 440, 2003 - 2003 S 440, 2003 - 2003
CAGIVA	CUCCILOLO 125, 2000 - 2001		
DERBI	ATLANTIS 50 4T, 2004 - 2009 MULHACEN 125, 2008 - 2009	GP1 125? 2007 - 2010	GP1 250, 2006 - 2006
DUCATI	749 BIPOSTO, 2003 - 2006	749R SUPERBIKE, 2003 - 2006	749 S SUPERBIKE, 2003 - 2006
GAS GAS	EC-F 250 Enduro 4T , 2012 - 2015 EC-F 300 Racing Enduro 4T, 2013 - 2015	EC-F 250 Racing Enduro 4T, 2013 - 2015	EC-F 300 Enduro 4T, 2013 - 2015
GILERA	DNA 125, 2001 - 2003 VXR 180 Runner 4T - Grimeca, 2001 - 2003	VX 125 Runner 4T Grimeca, 2001 - 2004 VXR 180 Runner 4T - Hengtong, 2001 - 2003	VX 125 Runner, 4T Hengtong, 2001 - 2004
HRD	Cabriolet 125, 1999 - 2001		
HUSABERG	FE 250 4T, 2013 - 2014		
HUSQVARNA	FS 450 Supermoto, 2015 - 2015 TC 250 4T, 2011 - 2012 TE 310, 2011 - 2012	SMR 449, 2011 - 2011 TC 449, 2011 - 2013 TE 511, 2011 - 2013	SMR 511, 2011 - 2012 TE 250 4T, 2010 - 2012 TXC 250, 2010 - 2010
KAWASAKI	GPZ 1100 E, 1995 - 1998 Z 750 R, 2011 - 2013 Z 750 ZR ABS, 2007 - 2013 Z800 ZR, 2013 - 2016 ZR 1100 Zephy, 1992 - 1996 ZRX 1200 R, 2001 - 2006 ZX-6R 600 Ninja, 1995 - 2016 ZX-7 R Ninja, 1996 - 2002 ZXR 400, 1989 - 2002 ZZR 1100 ZX 11, 1990 - 2001	W 650 EJ, 1999 - 2006 Z 750 R ABS, 2011 - 2013 Z 750 ZR N, 2004 - 2006 Z800 ZR E, 2013 - 2016 ZRX 1100, 1997 - 2000 ZRX 1200 S, 2001 - 2006 ZX-6R 636 Ninja, 2003 - 2017 ZX-8 RR 2T, 2011 - 2011 ZXR 750, 1991 - 1995 ZZR 1200 S, 2002 - 2005	Z 1000 ZR, 2003 - 2006 Z 750 ZR, 2007 - 2013 Z 750 ZR S, 2005 - 2006 ZR E, 2013 - 2016 ZRX 1200, 2001 - 2006 ZX 1000 Tomcat, 1988 - 1991 ZX-6 RR 600 Ninja, 2003 - 2006 ZX-9 R Ninja, 1994 - 2003 ZXR 750 Stinger, 1989 - 1990 ZZR 600 ZX, 1990 - 2006
KTM	EXC-F 250 4T, 2007 - 2012 SX-F 250 4T, 2006 - 2012	SMR 450, 2004 - 2010 SX-F450 4T, 2007 - 2012	SMR 450 IE, 2012 - 2014 SX-F 505 4T, 2007 - 2009
MOTO MORINI	GRANPASSO, 2008 - 2010	SCRAMBLER, 2009 - 2010	
MV	BRUTALE 1078 RR, 2008 - 2010 BRUTALE 1090 RR, 2010 - 2016 BRUTALE 989R, 2008 - 2010 F3 675 ORO, 2012 - 2013 F4R 1000, 2006 - 2009 F4 S/R 1000, 2010 - 2012	BRUTALE 1090, 2013 - 2016 BRUTALE 675, 2012 - 2016 BRUTALE 990R, 2010 - 2012 F4 1000 (ALL MODELS), 2004 - 2006 F4RR 1000 CORSACORTA, 2011 - 2012	BRUTALE 1090R, 2012 - 2016 BRUTALE 920R, 2011 - 2012 F3 675, 2012 - 2016 F4 750 (ALL MODELS) 2004 - 2006 F4RR 1078, 2007 - 2010
PEUGEOT	GEOPOLIS 125 avec ABS, 2007 - 2013 GEOPOLIS 125 sans ABS, 2007 - 2010 Satelis 125 Executive ABS, 2006 - 2011 Satelis 125 URBAN, 2008 - 2011	GEOPOLIS 125 RS AJP sans ABS, 2007 - 2013 SATELIS125 Avenue ABS, 2008 - 2010 Satelis 125 II Executive ABS, 2012 - 2012 SUM-UP 125, 2008 - 2011	GEOPOLIS 125 RS, Nissin, 2008 - 2013 Satelis 125 CITY, 2006 - 2009 Satelis 125 II Premium, 2012 - 2017 WTR 125, 2008 - 2008
PIAGGIO	GT 200L Granturismo Grimeca 2003 - 2005 Hexagon 250 G, 2000 - 2000 Skipper 125 4T - Hengtong, 2000 - 2004 Super LX 125 GTX Grimecan, 2000 - 2002 Super LX 180 GTX - Hengtong, 2000 - 2003 X8 125, 2004 - 2007 X9 125 Evolution, 2003 - 2005 ZIP 50 SP 4T, 2000 - 2016	GT 200L Granturismo Hengtong, 2003 - 2005 SFERA 125, 1995 - 1999 Skipper 150 4T ST Grimeca, 2000 - 2004 Supper LX 125 GTX Hengtong, 2000 - 2002 Super LX 250 GTX, 2001 - 2002 X8 200, 2004 - 2005 X9 200 Evolution, 2003 - 2004	Hexagon 125 LX4, 1998 - 2001 Skipper 125 4T ST-Grimeca, 2000 - 2004 Skipper 150 4T ST Hengtong, 2000 - 2004 Supper LX 180 GTX - Grimeca, 2000 - 2003 Vespa ET4 50, 2000 - 2005 X9 125, 2000 - 2002 ZIP 100 4T, 2006 - 2021
SUZUKI	DR 350 SE, 1994 - 2000 GSF 600 Bandit S/N, 1995 - 2004 GSX 600 F couronne 5 trous, 1988 - 1991 GSX-R 1000, 2001 - 2006 GRX-R 600, 1997 - 2007 RF 900 R, 1994 - 1998	DR 350 USA, 1991 - 1996 GSR 600, 2006 - 2012 GSX 750 , 1998 - 2006 GSX-R 1100W, 1993 - 1998 GSX-R 750, 1992 - 2007 TL 1000R, 1998 - 2002	GSF 400 Bandit, 1993 - 1995 GSX 600 F Couronne 4 trous, 1988 - 2006 GSX 750 Inazuma, 1998 - 2002 GSX-R 1300 Hayabusa, 1999 - 2007 RF 600 R, 1993 - 1998
TM	EN 250 FI 4T Enduro, 2010 - 2016 MX 450 FI 4T Cross, 2011 - 2016	EN 450 FI 4T Enduro, 2011 - 2016	EN 530 FI 4T Enduro, 2011 - 2016
TRIUMPH	Daytona 600, 2003 - 2004 Daytona 675 R, 2011 - 2013 Speed Triple 955 I, 2002 - 2005 Street Triple 675, 2007 - 201 Tiger 800 XC, 2011 - 2016 TT 600, 2000 - 2005	Daytona 650, 2005 - 2005 Speed Four 600, 2003 - 2005 Sprint 1050 ST, 2005 - 2008 Street Triple 675 R, 2009 - 2016 Tiger 800 XR, 2011 - 2016	Daytona 675, 2006 - 2012 Speed Triple 1050, 2005 - 2010 Sprint 955 I RS, 2003 - 2005 Street Triple 675 RX, 2015 - 2016 Tiger 800 XRX, 2015 - 2016
YAMAHA	FZ1 1000 Fazer N/S, 2006 - 2015 FZ8, 2010 - 2015 FZ8R, 2011 - 2013 FZS 1000 Fazer, 2001 - 2005 WR 250R, 2008 - 2010 XJ6 600 Diversion N/S, 2009 - 2016 YZ-F 250 4T, 2013 - 2013 YZF 125 R, 2014 - 2017	FZ6 600 Fazer N/S, 2004 - 2007 FZ8 Fazer, 2010 - 2015 FZR 600, 1989 - 1993 MT 125, 2015 - 2017 WR 250 X, 2008 - 2010 YPR 125 X-MAX ABS, 2017 - 2018 YZF 1000 R1, 1998 - 2001 YZF 600 R Thunder CAT, 1996 - 2003	FZ6 600 Fazer S2 N/S, 2007 - 2010 FZ8 SP-R, 2011 - 2013 FZR 600R, 1994 - 1999 TT-R 250, 1996 - 2005 WR-F 250 4T, 2010 - 2014 YPR 125 X-MAX ABS, 2018 - 2018 YZF 1000 R1, 2004 - 2008 YZF 750 RR/SP, 1993 - 1999

CR10EIX / CR10EK

CCM	R 30 644, Toutes les années	
SUZUKI	DR 650 SE, Toutes les années	GSX-R 750, 1992 - 1995
YAMAHA	YZF R6 600, Toutes les années	

DR9EIX / DR9EA

MOTO GUZZI	Daytona 1000RSn, 1992 - 2000	GT 1000, 1987 - 1993	V10 Centauro / GT, 1997 - 1999
KAWAZAKI	BJ 250 Estreka, 1997 - 2000	EN 500, 1944 - 2001	ER-5 500, 1996 - 2007
	GPZ 500 EX (S) 1 Disque, 1987 - 2002	GPZ 500 EX (S) 2 Disques, 1998 - 2005	GRT 1000 ZG, 1994 - 2005
	KLE 500, 1991 - 2007	ZL 600 Eliminator, 1995 - 1997	ZR 550 Zephyr, 1990 - 1999
YAMAHA	ZR 750 Zephyr, 1996 - 1999	ZR-7, 1999 - 2004	ZR-7S, 2001 - 2004
	FZR 750 R, 1989 - 1992		

IMR9C-9H

HONDA	CBR 600 RR, 2003 - 2006	CBR 954 RR Fireblade, 2002 - 2003
-------	-------------------------	-----------------------------------

IMR9E-9HES

HONDA	CBR 1000 RR Fireblade, 2008 - 2015	CBR 1000 RR Fireblade ABS, 2009 - 2017	CBR 1000 RR SP, 2014 - 2017
	CBR 1000 RR SP2, 2017 - 2017	CBR 600 RR, 2009 - 2016	CBR 600 RR ABS, 2009 - 2016
	VFR 1200 F, 2010 - 2011	VFR 1200 F DCT, 2010 - 2011	VFR 1200 F DCT TCS, 2012 - 2017
	VFR 1200 F TCS, 2012 - 2013		

LMAR8A-9

HONDA	Honda SH300 i 7 NF02 (2007)	Honda NSS 300 Forza (2013)	Honda NSS 300 Forza (2019)	
	Honda SH300 i 8 NF02 (2008)	Honda NSS 300 Forza (2014)	Honda SH300 i (2017)	
	Honda SH300 i 9 NF02 (2009)	Honda NSS 300 Forza (2015)	Honda SH300 i (2018)	
	Honda SH300 i A NF02 (2010)	Honda SH300 i (2015)	Honda SH300 i (2019)	
	Honda SH300 i B NF02 (2011)	Honda NSS 300 Forza (2016)	Honda NSS 300 Forza (2020)	
	Honda SH300 i C NF02 (2012)	Honda SH300 i (2016)	Honda SH300 i (2020)	
	Honda SH300 i D NF02 (2013)	Honda NSS 300 Forza (2017)		
	Honda SH300 i E NF02 (2014)	Honda NSS 300 Forza (2018)		
	YAMAHA	Yamaha MT-07 ABS RM042 1XB1;1XB2;1XB5;1XB6;1XB7;1XB8;1XB9;1XBE (2014)	Yamaha Tricity BX9 (2020)	Yamaha Tracer 700 B4T3 (2022)
		Yamaha MT-07 ABS RM042 1XBA;1XBB;1XBE (2015)	Yamaha X-Max 300 (2020)	Yamaha XSR 700 (2022)
Yamaha MT-07 ABS RM042 1XBH;1XBJ (2016)		Yamaha YZF R3 ABS B7P (2020)	Yamaha YZF R7 700 (2022)	
Yamaha X-Max 300 (2017)		Yamaha MT-07 ABS RM171;RM181 B4CH;B8M3 (2020)	Yamaha Tricity BED9 (2023)	
Yamaha MT-07 ABS RM171;RM181 BU21;BU23 (2017)		Yamaha Ténéré 700 DM071;DM072;DM081 BW32;BW33 (2020)	Yamaha X-Max 300 BBA (2023)	
Yamaha Tracer 700 (2017)		Yamaha Tracer 700 (2020)	Yamaha MT 03 ABS BEV (2023)	
Yamaha XSR 700 (2017)		Yamaha XSR 700 (2020)	Yamaha YZF R3 ABS B2X (2023)	
Yamaha MT 03 ABS B9A1 (2018)		Yamaha Tricity BED1 (2021)	Yamaha MT-07 ABS RM33;RM34 BATS;BHH4 (2023)	
Yamaha MT 03 ABS (2019)		Yamaha X-Max 300 BBA (2021)	Yamaha Ténéré 700 DM151;DM162 BNW1;BVS1 (2023)	
Yamaha X-Max 300 (2018)		Yamaha MT-07 ABS RM33;RM34 BAT1;BHH1 (2021)	Yamaha Ténéré 700 World Raid DM116 BAG1 (2022)	
Yamaha X-Max 300 (2019)		Yamaha Ténéré 700 DM111;DM114;DM115 BEH1 (2021)	Yamaha Ténéré 700 World Raid DM118 BAG2 (2023)	
Yamaha YZF R3 ABS (2018)		Yamaha Tracer 700 B4T (2021)	Yamaha XSR 700 (2023)	
Yamaha YZF R3 ABS (2019)		Yamaha XSR 700 BJV (2021)	Yamaha YZF R7 700 (2023)	
Yamaha MT-07 ABS RM171;RM181 B4C1;B8M1 (2018)		Yamaha YZF R7 700 (2021)	Yamaha Tracer 700 B4T3 (2023)	
Yamaha MT-07 ABS RM171;RM181 B4C9;B8M2 (2019)		Yamaha Tricity BED7 (2022)	Yamaha MT-07 RM041;RM047 1WS1;1WS2;1WS5;1WS7;1WS8;1WS9;1WSA;1WSG (2014)	
Yamaha Tracer 700 (2018)		Yamaha X-Max 300 BBA (2022)	Yamaha MT-07 RM041;RM047 1WSB;1WSC (2015)	
Yamaha Tracer 700 (2019)		Yamaha MT 03 ABS (2021)	Yamaha MT-07 RM041;RM047 1WSH;1WSJ (2016)	
Yamaha Ténéré 700 DM071;DM072;DM081 BW31 (2018)		Yamaha MT 03 ABS BEV (2022)	Yamaha Ténéré 700 RALLY DM112 BW35 (2020)	
Yamaha Ténéré 700 DM071;DM072;DM081 BW31 (2019)		Yamaha YZF R3 ABS (2021)	Yamaha Ténéré 700 RALLY DM112 BEH2 (2021)	
Yamaha XSR 700 (2018)		Yamaha YZF R3 ABS B2X (2022)	Yamaha Ténéré 700 RALLY DM112 BEH4 (2022)	
Yamaha XSR 700 (2019)		Yamaha MT-07 ABS RM33;RM34 BATD;BHH3 (2022)	Yamaha Ténéré 700 RALLY DM152 BVS2 (2023)	
Yamaha MT 03 ABS B6W3 (2020)		Yamaha Ténéré 700 DM111;DM114;DM115 BEH3;BHK1;BHK2;BHL1 (2022)		
TRIUMPH		Triumph Street Scrambler 900 (2017)	Triumph Thruxton 1200 (2019)	Triumph Rocket III R 2500 (2021)
	Triumph Street Twin 900 (2017)	Triumph Thruxton R 1200 (2018)	Triumph Bonneville 900 T100 (2022)	
	Triumph Bonneville Bobber (2017)	Triumph Thruxton R 1200 (2019)	Triumph Street Scrambler 900 (2022)	
	Triumph Bonneville T120 (2016)	Triumph Bonneville 900 T100 (2020)	Triumph Street Twin 900 (2021)	
	Triumph Bonneville T120 (2017)	Triumph Speed Twin 1200 (2020)	Triumph Street Twin 900 (2022)	
	Triumph Thruxton 1200 (2016)	Triumph Street Scrambler 900 (2020)	Triumph Bonneville Bobber (2022)	
	Triumph Thruxton 1200 (2017)	Triumph Street Twin 900 (2020)	Triumph Bonneville Speedmaster (2022)	
	Triumph Thruxton R 1200 (2016)	Triumph Bonneville Bobber (2020)	Triumph Bonneville T120 (2022)	
	Triumph Thruxton R 1200 (2017)	Triumph Bonneville Speedmaster (2019)	Triumph Scrambler 1200 XC (2022)	
	Triumph Bonneville 900 T100 (2017)	Triumph Bonneville Speedmaster (2020)	Triumph Scrambler 1200 XE (2022)	
	Triumph Bonneville 900 T100 (2018)	Triumph Bonneville T120 (2020)	Triumph Speed Twin 1200 (2022)	
	Triumph Bonneville 900 T100 (2019)	Triumph Scrambler 1200 XC (2020)	Triumph Thruxton RS 1200 (2022)	
	Triumph Speed Twin 1200 (2019)	Triumph Scrambler 1200 XE (2019)	Triumph Rocket III R 2500 (2022)	
	Triumph Street Cup 900 (2018)	Triumph Scrambler 1200 XE (2020)	Triumph Bonneville 900 T100 (2023)	
	Triumph Street Cup 900 (2019)	Triumph Thruxton RS 1200 (2020)	Triumph Street Scrambler 900 (2023)	
	Triumph Street Scrambler 900 (2018)	Triumph Rocket III R 2500 (2020)	Triumph Street Twin 900 (2023)	
	Triumph Street Scrambler 900 (2019)	Triumph Bonneville 900 T100 (2021)	Triumph Bonneville Bobber (2023)	
	Triumph Street Twin 900 (2018)	Triumph Street Scrambler 900 (2021)	Triumph Bonneville Speedmaster (2023)	
	Triumph Street Twin 900 (2019)	Triumph Bonneville Bobber (2021)	Triumph Bonneville T120 (2023)	
	Triumph Bonneville Bobber (2018)	Triumph Bonneville Speedmaster (2021)	Triumph Scrambler 1200 XE (2023)	
	Triumph Bonneville Bobber (2019)	Triumph Bonneville T120 (2021)	Triumph Speed Twin 1200 (2023)	
	Triumph Bonneville T120 (2018)	Triumph Scrambler 1200 XC (2021)	Triumph Thruxton RS 1200 (2023)	
	Triumph Bonneville T120 (2019)	Triumph Scrambler 1200 XE (2021)	Triumph Rocket III R 2500 (2023)	
	Triumph Scrambler 1200 XC (2019)	Triumph Speed Twin 1200 (2021)		
Triumph Thruxton 1200 (2018)	Triumph Thruxton RS 1200 (2021)			

BATTERIES

ODYSSEY™

THE EXTREME BATTERY



Référence	Ampérage Démarrage	Amp	L	l	h	Poids	Cosses
Racing 8	310	8	138	86	101	2,7	M4 femelle
Racing 15	370	17	200	77	140	5,7	M6 mâle
Racing 20	545	13	177,8	85,6	131,3	5,7	M6 femelle
Racing 25	680	16	184,7	79	169,4	7	M6 femelle
Racing 30	950	34	250	97	156	9	M6 mâle
Racing 35	925	28	168,6	179	128	11,8	M6 femelle
Racing 40	1100	50	250	97	206	12,5	M6 mâle



Référence	HT	Prix TTC
Racing 8 / PC310	158.83 €	190,00 €
Racing 15 / PC370	191.67 €	230,00 €
Racing 20 / PC545	129.17 €	155,00 €
Racing 25 / PC680	115.83 €	139,00 €
Racing 30 / PC950	185.00 €	222,00 €
Racing 35 / PC925	179.17 €	215,00 €
Racing 40 / PC1100	207.50 €	249,00 €



BEK-LED50 : 50 leds
Avec résistance
Dia. 52 mm x 53

12/14 V - 70 gr
Fixation diamètre 4



20.82 HT - 24.98 TTC

82.50 HT
99.00 € TTC



**6.46 HT
7.75 TTC**

702-7005



Mini-interrupteur poussoir 20mA - ø17.4mm,
étanche IP67, 2 broches

Prise PARK démarrage rapide

connecteur bipolaire 600V pour fils de 16 à 50mm²:

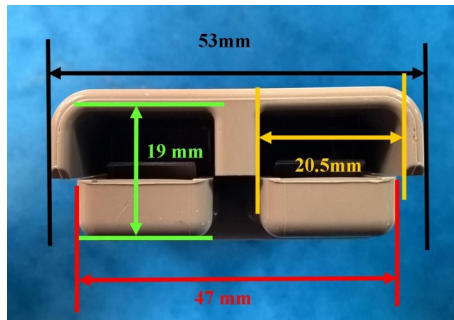

50 Amp GR12-150

12.42 HT **15.90 TTC**

175 ampères GR12-093 :

17.50 HT **21.00 TTC**



FUN 35-32

12 V - 32 Amp

420 amp démarrage - 8 Kg

L 195 x l 130 x h 155

Pour moteur 6 cylindres



123.34 € HT - 148 € TTC



XTEOMLIT08A : Chargeur LITHIUM

Chargeur batterie OPTIMATE Lithium 0.8A, avec contrôle de charge
Mode basse tension, jusqu'à 50Ah
Teste, charge équilibre, récupère et maintien.

66.58 ht

79.90 € ttc