



Catalogue  
2024

 **04 70 67 49 68**

# *Autour du moteur*

**POLYCAR CONCEPT SPORT - 9 avenue du Stade 03320 LURCY LEVIS**  
**04 70 67 49 68 - [contact@polycarconceptsport.eu](mailto:contact@polycarconceptsport.eu)**  
**SIRET 50846179500025 - RCS CAEN - APE 2932Z - FR63508461795**  
**[WWW.POLYCARCONCEPTSPORT.eu](http://WWW.POLYCARCONCEPTSPORT.eu)**

*tarifs susceptibles de modification sans préavis*

# RESERVOIRS

## homologué FIA FT3-99

# AVFC

## RACING FUEL CELLS



Capacité	Réf.	Dimensions (mm)	Raccords	Prix ht	Prix ttc
10 L	SA-AA-010	203 x 203 x 380	2 sorties inférieures JIC 3/4x16 DH8 1 retour JIC 3/4x16 DH8	670,29 €	804,35 €
20 L	SA-AA-020	254 x 254 x 457	1 mise à l'air JIC 9/16x18 DH 6	673,97 €	808,75 €
15 L	SA-AA-230	208 x 230 x 435	2 sorties inférieures JIC 9/16x18 DH6 1 retour JIC 9/16x18 DH6 1 mise à l'air JIC 9/16x18 DH6	677,98 €	813,60 €



Capacité	Réf.	Dimensions (mm)	Raccords	Prix ht	Prix ttc
20 L - Top plate 4x6	SA-AA-030	330 x 330 x 230	2 JIC 9/16x18 DH 6	719,01 €	862,80 €
20 L - Top plate 6x10	SA-AA-240	330 x 330 x 225	3 JIC 9/16x18 DH 6	867,33 €	1040,80 €
30 L - SA108	SA-AA-040	505 x 305 x 224	3 JIC 9/16x18 DH 6	814,64 €	977,55 €
40 L - SA110	SA-AA-050	602 x 312 x 254	3 JIC 9/16x18 DH 6	840,13 €	1008,15 €
45 L - SA112	SA-AA-060	502 x 437 x 234	3 JIC 9/16x18 DH 6	846,95 €	1 016,35 €
60 L - SA115	SA-AA-070	602 x 437 x 234	3 JIC 9/16x18 DH 6	929,48 €	1 115,40 €
80 L - SA122A	SA-AA-080	640 x 640 x 210	3 JIC 9/16x18 DH 6	995,96 €	1 195,15 €
80 L - SA122B	SA-AA-090	620 x 415 x 338	3 JIC 9/16x18 DH 6	986,27 €	1 183,55 €
80 L - SA122C	SA-AA-100	843 x 435 x 235	3 JIC 9/16x18 DH 6	1003,28 €	1 203,95 €
100 L - SA126A	SA-AA-110	740 x 425 x 350	3 JIC 9/16x18 DH 6	1043,10 €	1 251,70 €
100 L - SA126C	SA-AA-120	635 x 430 x 430	3 JIC 9/16x18 DH 6	1 043,10 €	1 251,70 €
120 L - SA132A	SA-AA-130	640 x 640 x 338	3 JIC 9/16x18 DH 6	1 155,37 €	1 386,45 €
120 L - SA132B	SA-AA-140	641 x 465 x 420	3 JIC 9/16x18 DH 6	1 155,37 €	1 386,45 €
120 L - SA132C	SA-AA-150	845 x 437 x 361	3 JIC 9/16x18 DH 6	1 155,37 €	1 386,45 €
120 L - SA132D	SA-AA-160	630 x 416 x 535	3 JIC 9/16x18 DH 6	1 155,37 €	1 386,45 €
170 L - SA144	SA-AA-170	640 x 640 x 425	3 JIC 9/16x18 DH 6	1 234,22 €	1 481,05 €
30 L - DA108	SA-AA-180	550 x 160	2 JIC 3/4x16 DH8 1 mise à l'air 9/16x18 DH 6	975,13 €	1170,15 €
45 L - DA112	SA-AA-190	550 x 205		987,12 €	1184,55 €
60 L - DA220	SA-AA-220	566 x 244		938,93 €	1126,70 €



## Caisson ALU pour réservoir verticaux ATL

Soudé pour une meilleure résistance avec trappe pour lecture homologation, couvercle coulissant - Alu épaisseur 2mm

Pour réservoir ATL	Réf.	poids	modèle	Prix ht	Prix ttc	option	Prix ht	Prix ttc	
10 L	CAL-ATL10pl		Fond plat	116,67 €	140,00 €	Paire de sangles	20.83 €	25.00 €	
10 L	CAL-ATL10		Fond formé	124,42 €	149,30 €	Livré avec sangles	-	-	
15 L	CAL-ATL15	2.40 kg	Fond formé	149,17 €	179,00 €	Livré avec sangles	-	-	
20 L	CAL-ATL20pl		Fond plat	133,33 €	160,00 €	Livré avec sangles	-	-	
20 L	CAL-ATL20		Fond formé	151,67 €	182,00 €	Paire de sangles	22.50 €	27.00 €	
10-15-20	CALBOX-ATLV	6.10 kg	Grand modèle pour intégrer réservoir + pompe et filtre - livré avec passe cloison DH6 + sangles de réservoir					201.67 €	242.00 €



## Caisson ALU ATL ep 1.6mm FIA



Pour réservoir	Réf. caisson	Réf. réservoir	Dimensions (mm)	Prix ht	Prix ttc
20 L - Top plate 4x6	SA-AA-031	SA-AA-030	350 x 350 x 240	275,13 €	330,15 €
20 L - Top plate 6x10	SA-AA-241	SA-AA-240	350 x 350 x 240	275,13 €	330,15 €
30 L - SA108	SA-AA-041	SA-AA-040	534 x 326 x 240	285,24 €	342,30 €
40 L - SA110	SA-AA-051	SA-AA-050	638 x 337 x 270	337,92 €	405,50 €
45 L - SA112	SA-AA-061	SA-AA-060	531 x 464 x 250	363,55 €	436,25 €
60 L - SA115	SA-AA-071	SA-AA-070	633 x 461 x 250	370,40 €	444,50 €
80 L - SA122A	SA-AA-081	SA-AA-080	673 x 673 x 225	467,73 €	561,25 €
80 L - SA122B	SA-AA-091	SA-AA-090	658 x 440 x 355	591,21 €	709,45 €
80 L - SA122C	SA-AA-101	SA-AA-100	881 x 459 x 250	484,41 €	581,30 €
100 L - SA126A	SA-AA-111	SA-AA-110	777 x 461 x 375	723,35 €	868,00 €
100 L - SA126C	SA-AA-121	SA-AA-120	661 x 443 x 445	861,86 €	1 034,25 €
120 L - SA132A	SA-AA-131	SA-AA-130	671 x 671 x 340	735,00 €	882,00 €
120 L - SA132B	SA-AA-141	SA-AA-140	671 x 496 x 445	741,83 €	890,20 €
120 L - SA132C	SA-AA-151	SA-AA-150	888 x 462 x 377	780,16 €	936,20 €
120 L - SA132D	SA-AA-161	SA-AA-160	646 x 441 x 560	763,05 €	915,65 €
170 L - SA144	SA-AA-171	SA-AA-170	671 x 671 x 445	818,50 €	982,20 €
30 L - DA108 45 L - DA112	CAI-ATL30-45RS	SA-AA-180 SA-AA-190	ø ext 740 x h 60 mm	240,83 €	289,00 €

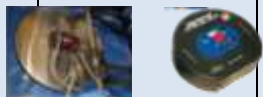

# Les packs caisson alu +réservoir

## Pack caisson alu + réservoir FIA ATL

modèle	Réf.	Prix ht	Prix ttc
10 L	Avec caisson fond plat	767.50 €	921.00 €
10 L	Avec caisson fond formé	775.50 €	930.00 €
15 L	Avec caisson fond formé	800.00 €	960.00 €
20 L	Avec caisson fond plat	787.50 €	945.00 €
20 L	Avec caisson fond formé	800.00 €	969.00 €



# Les Accessoires



## Sangles de fixation réservoir FIA ATL

modèle	Réf.	Prix ht	Prix ttc
10 L	La paire de sangles ALU 3 mm	28. €	34.70 €
15 L		31.00 €	37.20 €
20 L		33.08 €	39.70 €



## Tissu protection thermique

reflète 90% de la chaleur radiante - protège jusqu'à 550° - 1100g/m<sup>2</sup>

Référence	Format	Prix ht	Prix ttc
THT1100T4	1000 x 1000	38,92 €	46,70 €
THT1100T4/2	500 x 1000	22,92 €	27,50 €
THT1100T4/4	500 x 500	11,50 €	13,80 €

## Cartouche joint gris coupe feu pour étanchéité

Résiste au feu : 4 heures  
300 ml

**18.00 € ht - 21.60 € ttc**

Réf. : SIKA670



# ACCESSOIRES pour réservoir

**AVFC**  
RACING FUEL CELLS

**EL-AD-068** : Mano ø 52. 94.54 € ht - **113.45 € ttc**



**EL-AD-151** : Sonde 229.17 € ht - **275.00 € ttc**



**AB2440** : Bouchon aéro à clé diamètre 51 et 57 mm  
Fermeture par 1/4 de tour et verrouillage à clé  
**Pour tuyau diamètres 51 et 57 mm**  
Platine diamètre 94 mm 66 trous PCD 75 mm  
95.71 € ht - **114.85 € ttc**

pour déporter le remplissage

**FL-AC-008** : Goulotte de remplissage ø 57 incliné 45°  
248.35 ht - **298.00 € ttc**

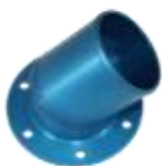

Kit de prélèvement essence - coupleur rapide DH 6

**FSK1** : mâle / femelle - **FSK2** : mâle / mâle  
108.33 € ht - **130.00 € ttc**



Bloc de mousse anti déflagration, à remplir au 2/3 du réservoir  
Conçues pour limiter le ballonnement du carburant, évite ainsi le déjaugage

**FM-AB-001** : . jaune pour essence : 51.67 € ht - **62.00 € Ttte**

Le bloc de 300x300x100 mm soit 9 litres

**FM-AB-002** : bleu pour diesel, éthanol et eau : 154.83 € ht - **185.80 € ttc**

Le bloc de 300x300x300 mm soit 27 litres

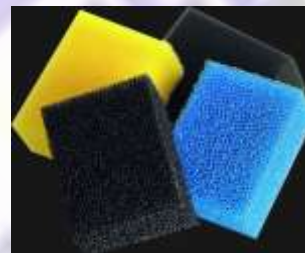

**FL-AB-031** : Joint de bouchon

42.92 € ht - **51.50 € ttc**

**Uniquement pour les réservoirs 10 litres (SA-AA-010) et 20 litres (SA-AA-020)**

**GA-AH-001** : Joint de plaque

55.58 € ht - **66.70 € ttc**

**Uniquement pour les réservoirs 10 litres (SA-AA-010) et 20 litres (SA-AA-020)**



**AGZ000170707**

**Tuyau essence**

ø 25 mm

28.08 € ht - **33.70 € ttc**

# DURITES SILICONES FLUOREES

**Convient pour le remplissage de réservoir, durite Turbo et circuit d'admission.  
Résiste à l'hydrocarbure, à l'huile et au lubrifiant**

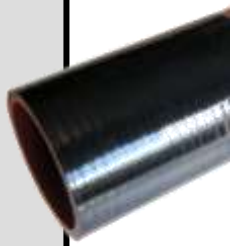

## STANDARD DROITE au mètre

Réf	Dia. Int.	ht	ttc
1ML11-FLU	11	40,79 €	48,95 €
1ML13-FLU	13	45,96 €	55,15 €
1ML16-FLU	16	53,96 €	64,75 €
1ML19-FLU	19	61,46 €	73,75 €
1ML22-FLU	22	69,00 €	82,80 €
1ML25-FLU	25	39,58 €	47,50 €
1ML32-FLU	32	46,67 €	56,00 €
1ML38-FLU	38	54,58 €	65,50 €
1ML45-FLU	45	48,33 €	58,00 €
1ML51-FLU	51	68,33 €	82,00 €
1ML57-FLU	57	75,00 €	90,00 €

## MANCHON

Diamètre	Longueur	Référence	ht	ttc	Longueur	Référence	ht	ttc
51	89 mm	MC51-FLU	16,25 €	19,50 €	500 mm	500MC51-FLU	62,04 €	74,45 €
57	89 mm	MC57-FLU	16,25 €	19,50 €	500mm	500MC57-FLU	68,67 €	82,40 €



## COUDEE 45°

Réf	Dia. Int.	ht	ttc
C45-51-FLU	51	25,33 €	30,40 €
C45-57-FLU	57	27,42 €	32,90 €



## COUDEE 90 °

Réf	Dia. Int.	ht	ttc
C90-51-FLU	51	24,92 €	29,90 €
C90-57-FLU	57	27,42 €	32,90 €

## REDUCTEUR DROIT

Réf	ht	ttc
RD51-40-FLU	13,25 €	15,90 €
RD51-45-FLU	16,67 €	21,20 €
RD57-45-FLU	18,75 €	22,50 €
RD57-51-FLU	23,75 €	28,50 €
RD70-51-FLU	31,67 €	38,00 €

# FLEXIBLES REMPLISSAGE RESERVOIR

Flexible nitrile longueur ø 51 lg 0.45 m	FN51-0.45-BL	29,42 €	<b>35,30 €</b>	
Flexible nitrile longueur ø 51 lg 0.91 m	FN51-0.91-BL	55,83 €	<b>67,00 €</b>	
Flexible nitrile longueur ø 57 lg 0.45 m	FN57-0.45-BL	33,25 €	<b>39,90 €</b>	
Flexible nitrile longueur ø 57 lg 0.91 m	FN57-0.91-BL	63,17 €	<b>75.80 €</b>	
Collier à tourillons pour tuyau ø 51	CAT205659	3,25 €	<b>3,90 €</b>	
Collier à tourillons pour tuyau ø 57	CAT206063	3,25 €	<b>3,90 €</b>	
Collier à bande pleine pour tuyau ø 51 et 57 mm	CBP095070	1,33 €	<b>1,60 €</b>	

Obligatoire pour toutes  
les épreuves du championnat  
d'Europe



**Coupleur rapide DH 6**

**pour prélèvement essence**



107.50 € HT

**129.00 € TTC**

# RESERVOIRS ALU NON FIA

Avec mousse anti déflagration, bouchon aéro

**OPTION** pour ces 2 modèles :  
Sortie DH 8 - 3/4x16

9.00 HT  
10.80 TTC



155 € HT  
186 € TTC

**GRT10L : 10 litres**  
21.5 x 21 x 25.5 cm  
Sorties : 4 x DH 10 - 7/8x14

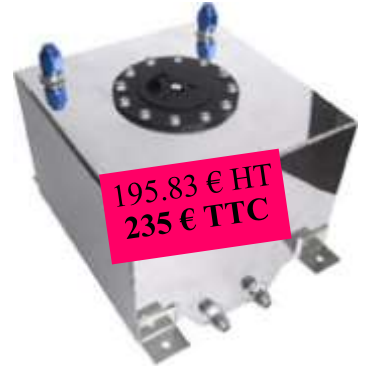

195.83 € HT  
235 € TTC

**GRT20L : 20 litres**  
31 x 31 x 21.5 cm  
Sorties : 4 x DH 10 - 7/8x14



225 € HT  
270 € TTC

**GRT30L : 30 litres**  
32 x 38 x 26 cm  
Sorties : 4 x DH 10 - 7/8x14



249.17 € HT  
299 € TTC

**GRT40L : 40 litres**  
42 x 42 x 23 cm  
Sorties : 4 x DH 10 - 7/8x14

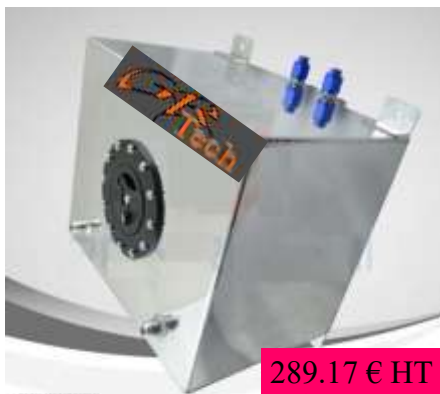

**50L**

289.17 € HT  
347 € TTC

**GRT50L : 50 litres**  
45.5 x 50 x 23 cm



57.92 € HT  
69.50 € TTC

**Goulotte de remplissage pour réservoir alu**  
Ø 51 mm inclinaison 45°  
12 trous de fixation de 6 mm,  
entraxe de 135 mm  
Platine ø 150 mm  
Permet de déporter le remplissage du réservoir



300 € HT  
360 € TTC

**GRT60L : 60 litres**  
45.6 x 50 x 25.5 cm  
Sorties : 4 x DH 10 - 7/8x14



# RESERVOIRS ALU NON FIA

99.17 ht  
**119 € ttc**



GRT6L : **Réservoir ALU 6 litres spécial Sprintcar**  
h 23.5 x L 14.5 x l 18.5 cm - h 28.5 avec bouchon  
2 entrées sup. **mâle** : DH6 ou autre (précisez)  
1 sortie inf. **mâle**: DH 6 ou autre (précisez)

505.75 ht  
**606.90 € ttc**



AB1954 : **Réservoir alu 54 litres**  
28 x 28 x 87 cm - Sorties pour tuyau diamètre 10  
Avec mousse anti déflagration

78.46 ht  
**94.15 € ttc**



AB1958 : **Goulotte de remplissage**  
Diamètre goulotte 50 mm  
Longueur 175 mm x largeur 167 mm

VP00301-01 / KL04516



GRQ09GZ

## Bouchon pour réservoir alu

12 vis ø 6mm PCD 65mm ø extérieur 150 mm  
livré avec joint et visserie

VP00301-01 Alu : ht 66.25 € - **79.50 € ttc**

GRQ09G Plastique : ht 32.92 € - **39.50 € ttc**



12 vis ø 6mm PCD 135mm ø extérieur 150 mm  
livré avec joint et visserie

KL04516 Alu : ht 51.08 € - **61.30 € ttc**

## Embase à souder mâle JIC

Taille	ALU			ACIER		
	Réf	PU HT	PU TTTC	Réf	PU HT	PU TTTC
DH4	617-7104AL	1,92 €	<b>2,30 €</b>	617-7104ST	2,13 €	<b>2,55 €</b>
DH6	617-7106AL	2,33 €	<b>2,80 €</b>	617-7106 ST	2,58 €	<b>3,10 €</b>
DH8	617-7108AL	2,92 €	<b>3,50 €</b>	617-7108ST	3,21 €	<b>3,85 €</b>
DH10	617-7110AL	4,25 €	<b>5,10 €</b>	617-7110ST	4,71 €	<b>5,65 €</b>
DH12	617-7112AL	8,33 €	<b>10,00 €</b>	617-7112ST	9,17 €	<b>11,00 €</b>
DH16	617-7116AL	12,25 €	<b>14,70 €</b>	617-7116ST	13,50 €	<b>16,20 €</b>
DH20	617-7120 AL	17,83 €	<b>21,40 €</b>	617-7120ST	19,62 €	<b>23,55 €</b>

## Bouchon à souder

AB2413 : ø 38 L 50mm



AB2435 : ø 46 L 80mm

15.08 ht  
**18.10 TTC**

17.58 ht  
**21.10 TTC**



# BOITES TAMPONS ALU



**74.17HT  
89.00 TTC**

**GR1901-1 : 1 litre**  
1130 x L130 x h100 mm  
Sorties : 6 x DH 8



**80.00 HT  
96.00 TTC**

**GR1901-2 : 2 litres**  
1130 X L130 X h150 mm  
Sorties : 6 x DH 8



**87.50HT  
105.00 TTC**

**GR1901-3 : 3 litres**  
1130 x L130 x h210 mm  
Sorties : 6 x DH 8



**90.00 HT  
108.00 TTC**

**GR1901-4 : 4 litres**  
1130 x L130 x h260 mm  
Sorties : 6 x DH 8



**99.17HT  
119.00 TTC**

**GR1901-6 : 6 litres**  
L185 x L145 x h235 mm  
Sorties inférieur: 2 DH6  
Sorties supérieur : 3x 12x150



Adaptateur droit			
Réf.	Taille	PU HT	PU TTC
AN815-BARB-8	12mm / DH8	9,00 €	<b>10.80 €</b>
HZ750-08-15	15mm / DH8	13,50 €	<b>16.20 €</b>
AN815-BARB-10	15MM / DH10	10,00 €	<b>12.00 €</b>

Adaptateur 90°			
Réf.	Taille	PU HT	PU TTC
AN821-8	DH 8	7,56 €	<b>9,05 €</b>
AN821-10	DH 10	13,20 €	<b>15,85 €</b>

Adaptateur droit alu JIC/JIC M/M			
Réf.	Taille	PU HT	PU TTC
AN815-8	DH 8 - 3/4 x 16	3,80 €	<b>4,55 €</b>
AN815-10	DH 10 - 7/8 x 14	4,12 €	<b>4,95 €</b>

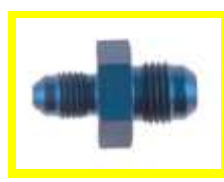

Adaptateur ALU réducteur JIC/JIC M/M			
Réf.	Taille	PU HT	PU TTC
AN919-12D	DH 6 / DH 8	3,80 €	<b>4,55 €</b>
AN919-14D	DH 8 / DH 10	4,12 €	<b>4,95 €</b>
AN919-20D	DH10 / DH 12	9,72 €	<b>11,65 €</b>

Bouchon JIC M			
Réf.	Taille	PU HT	PU TTC
AN806-8	DH8 - 3/4 x 16	2,88 €	<b>3,45 €</b>
AN806-10	DH10 - 7/8 x 24	4,48 €	<b>5,40 €</b>



# BOITES TAMPONS ALU



70.00 HT  
84.00 TTC



**GR SP83-2**  
(Vendu sans pompe)



169.17 HT  
203.00 TTC

**GR SP83-2-A1P**  
Avec pompe immergée  
Type 044

2 litres  
150 x 150 x 150 mm  
Sorties : 3 x 9/16 x 18

97.50 HT  
117.00 TTC



**GR DP612-3**  
(Vendu sans pompe)

295.83 HT  
355.00 TTC



**GR SP612-3-A2P**  
Avec 2 pompes  
immergées Type 044

3 litres  
Sorties : 3 x 9/16 x 18



96.60 HT  
115.92 TTC

2.5 litres

**HZCATCH-16**  
120 x 120 x 280 mm  
Sorties : 3xDH 6 1xDH 8



82.92 HT  
99.50 TTC

**GR2202T8(10)**  
h:210 x ø105 mm  
Sorties : 4x ø8 ou ø10

1.5 litres



82.92 HT  
99.50 TTC

**GR2202D6(8)**  
h:210 x ø105 mm  
Sorties : 4x DH6 ou DH8



1.5 litres

74.17 HT  
89.00 TTC

**GRTK42-1.5**  
223 x 232 x 70 mm  
Sorties : 3x DH6 et 1xDH10  
Avec support de pompe type  
044 et support de régulateur



290.83 HT  
349.00 TTC

**GRTK42-1.5PR**  
223 x 232 x 70 mm  
Sorties : 3x DH6 et 1xDH10  
Vendu avec pompe type 044  
et régulateur pression essence



## Mano

10.75 HT  
12.90 TTC



HZ FPG07



Adaptateur mano :  
tarifs en page  
AUXILIAIRES  
(réf. HZ191-XX et HZ192-



Régulateur pression  
essence 6 bars maxi  
à clapet. Haute qua-  
lité très compacte  
(hauteur 95mm,  
ø49mm)  
livré sans raccord  
entrée et sortie filetés  
1/8 NPT

HZ1M6B : 6 bars  
82.50 HT - 99.00 TTC



Schéma montage si retour sur rampe injection



Schéma montage si pas de retour sur rampe injection

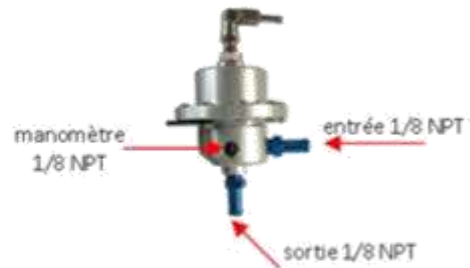

ATTENTION : ceci n'est qu'un schéma, il faut choisir les raccords selon chaque montage

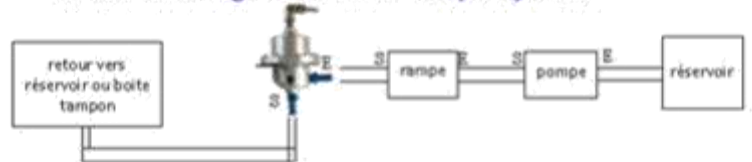
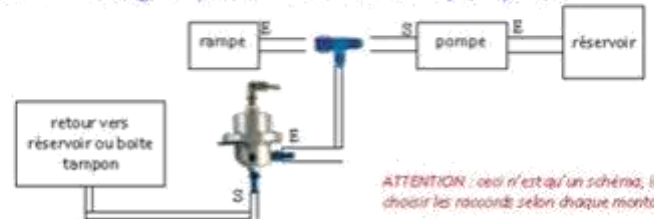

Régulateur pression  
essence 8 bars maxi à  
clapet. Haute qualité  
très compacte  
livré sans raccord  
entrée et sortie filetés  
1/8 NPT



HZ2M8B : 8 bars  
143.50 HT - 172.20 TTC



QDSPH0506AL-F  
Coupleur essence DH6  
100 € HT - 120.00 € TTC

Gamme complète raccords et tuyaux pages  
suivantes

**HZ3M0.35B**  
**45.50 HT - 54.60 TTC**

# Idéal carburateur



**Régulateur pression**  
**essence 0.07 - 0.35 bar maxi**  
**entrée et sortie tuyau 8 mm**



**Kit carburateur**  
**KW404548B**

**90.83 HT**  
**109.00 TTC**

## Pompe à essence haute pression

82.50 HT  
99.00 TTC



**HZ580909**  
Entrée tuyau 15 mm  
Sortie 12 x 150  
Débit 260 l/h et 160 à 5 bar  
Pression maxi 11.2 bar

116.25 HT  
139.50 TTC

**HZ580404**  
Entrée 14x150  
Sortie 12 x 150  
Débit 290 l/h et 180 à 5 bar  
Pression maxi 11.2 bar



**ABPCW044**  
Entrée 18x150  
Sortie 12 x 150  
Débit 222 l/h et 135 à 6 bar  
Pression maxi 11.2 bar

Kit banjo pour pompe à essence  
Avec clapet anti-retour banjo M12  
pour connexion 8mm.  
Réf: KIT909



11.13€ HT - **13.35 € TTC**

99.17 HT  
119.00 TTC

**Pompe type WALBRO  
GRL392**  
Entrée et sortie 10x100  
Livré avec protection, support  
et 2 adaptateur 10x100 - ø10mm  
12V  
Débit 270 l/h à 3 bars - 222 l/h à 5 bars  
Ø43.2 mm / longueur totale : 162mm

**Très légère  
450 gr**



82.50 HT  
99.00 TTC



129.00 HT  
154.80 TTC



**Pompe gros débit 430 L/H  
350 L/H à 5 bars**  
entrée 18x150 sortie 12x150  
12 Volts - 11 amp à 5 bars  
Vendu avec clapet de retenue démontable  
Réf. : GR044003GD

## Pompe à essence immergée

90.33 HT  
108.40 TTC



**HZIT007**  
Débit 160 l/h à 4 bar  
12 V  
Filtre et fils fournis  
Diamètre 38 mm  
Longueur totale 111 mm



**POMPES  
CARBURANT**

## Pompe à essence BOSCH

Sortie vissée  
ou  
sortie tuyau



Référence	Pression sortie	Débit	Diamètre	Entrée	Sortie	PU HT	PU TTC
BO580464085	3 bars	145 l/h	52 mm	Tuyau 12 mm	Tuyau 8 mm	197.33 €	<b>236.80 €</b>
BO580254979	3 à 6.5 bars avec clapet extérieur	210 l/h	60 mm	14 x 150	12 x 150	217.17 €	<b>260.60 €</b>
BO580254937	5 bars	198 l/h	60 mm	Tuyau 12 mm	12 x 150	200.75 €	<b>240.90 €</b>
BO580254044	6 bars avec clapet extérieur	135 à 222 l/h	60 mm	18 x 150	12 x 150	241.75 €	<b>290.10 €</b>

## Pompe à essence autorégulée FACET

*RED Top et SILVER Top*

Étanches et légères (820g), compactes, filtre intégré, permet une alimentation plus régulière

Réf	Débit	Pression en	Filetage Femelle	Alim	Amp	Prix HT	Prix TTC
FA476087 : SILVER Top	113 L/h	0.280	1/8 NPT	12 V	3/4	156.00 €	<b>187.20 €</b>
ABFA476459 : Compétition SILVER Top	132 L/h	0.450 0.550	1/8 NPT	12 V	3/4	165.83 €	<b>199.00 €</b>
FA480532 : RED Top	170 L/h	0.450 0.550	1/4 NPT	12 V	3/4	164.17 €	<b>197.00 €</b>

## Pompe à essence transistorisée FACET - électrique

sortie 1/8 femelle

Réf	Usage	Débit	Pression en bars	Alimentation	Prix HT	Prix TTC
FA40105	Routier	113 L/h	0.210 - 0.310	12V	81.25 €	<b>97.50 €</b>
FA40106	Routier/Compétition	120 L/h	0.280 - 0.480	12V	81.25 €	<b>97.50 €</b>



Pompe essence basse pression, pour tuyau ø8mm, pour véhicule à carburateur (auto et moto)

7 Psi - 0.50 bars  
115 Litres/heures  
12V - 1.5A  
GR-02A

12.42 € ht - **14.90 € ttc**

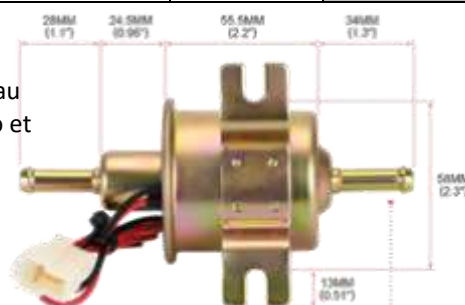

### Raccord laiton droit mâle

Référence	Ø / Filetage	Prix HT	Prix TTC
GR-S-1408	8 mm - 1/4 NPT	3,17 €	<b>3,80 €</b>
GR-S-1410	10 mm - 1/4 NPT	3,17 €	<b>3,80 €</b>
GR-S-1808	8 mm - 1/8 NPT	2,17 €	<b>2,60 €</b>
GR-S-1810	10 mm - 1/8 NPT	2,17 €	<b>2,60 €</b>



### Raccord laiton 90° mâle

Référence	Ø / Filetage	Prix HT	Prix TTC
GR-E-1408	8 mm - 1/4 NPT	4,42 €	<b>5,30 €</b>
GR-E-1410	10 mm - 1/4 NPT		
GR-E-1808	8 mm - 1/8 NPT		
GR-E-1810	10 mm - 1/8 NPT		



## Filtres régulateurs de pression KING



Filtre de remplacement

Réf	Ø du bol	Prix HT	Prix TTC
KIRA001	67 mm	7.83 €	<b>9.40 €</b>
KIRA002	85 mm	14.04 €	<b>16.85 €</b>



Régulateur de pression bocal alu avec filtre

Réf	Ø du bol	Prix HT	Prix TTC
KIFPR005	67 mm	82.50 €	<b>99.00 €</b>
KIFPR007	85 mm	100.00 €	<b>120.00 €</b>

Régulateur de basse pression

De 0.100 à 0.350 bars

Réf : KIFPR008

Prix : 65.83 € ht - **79.00 € ttc**



Manomètre de pression de 0 à 1 bar

Réf : FPG001

Prix : 18.25 € ht - **21.90 € ttc**



**Support alu pour régulateur de pression King** - montage 90° possible.

Peut être monté de face vers le haut ou le bas. Vendu sans vis et écrou

Convient aux régulateur KIFPR005 et KIFPR007, KIFPR008

Réf : ABWCP004

Prix : 13.58 € ht - **16.30 € ttc**



## Raccordement DOUBLE pompes



référence	Vis Banjo	Longueur	PU HT	PU TTC
HZ992-12x150DP	M12x150	28 mm		
HZ992-14x150DP	M14x150	29 mm	7,75 €	9.30 €
HZ992-18x150DP	M18x150	36 mm		

référence	Entrée	Banjo	PU HT	PU TTC
RDPD6-12	F DH6	12		
RDPD8-14	F DH8	14	65.22 €	75.00 €
RDPD8-18	F DH8	18		

Entraxe banjo 75 mm



## Supports Pompe et filtre à essence ALU



### Support simple ø61mm

Trou ø6 - entraxe 111mm  
VP00702-61  
Livré avec caoutchouc

16.58 € ht  
19.90 € ttc



11.25 € ht  
13.50 € ttc

### Support simple :

Ø 59.2 mm avec 1 caoutchouc  
Ø 51.6 mm avec 2 caoutchouc  
Trou ø6 - entraxe 111mm  
VP00701-66

### Support Double ø 61

Trou ø6 - entraxe 178mm  
VP00707

40.83 € ht  
49.00 € ttc

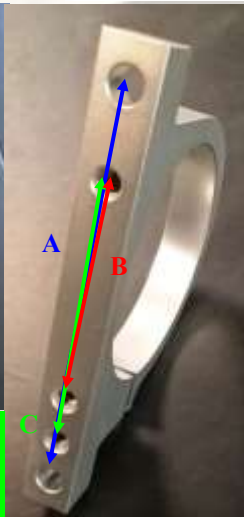

### Support simple pour pompe ou filtre Épaisseur 12mm

Ø 50mm : VP00705-50  
A : ø6 - 80mm / B : ø5 - 42mm / C : ø5 - 52mm // longueur : 96mm  
Ø 55mm : VP00709-55  
A : ø6 - 87mm / B : ø5 - 45mm / C : ø5 - 57mm // longueur : 102mm  
Ø61 mm : VP00704-61  
A : ø6 - 92mm / B : ø5 - 50mm / C : ø5 - 62mm // longueur : 107mm

24.58 € ht  
29.50 € ttc





# FILTRES CARBURANT

**AD5001**  
Filtre transparent  
Entrée et sortie 8 mm

5.79 € ht  
6.95 € ttc



Longueur : 100 mm  
Diamètre : 50 mm

**AD9F0030**  
Filtre Aluminium  
Entrée et sortie 8 mm

9.25 € ht  
11.10 € ttc



Longueur : 171 mm  
Diamètre : 75 mm

**AD1005705**  
Filtre aluminium Ethanol  
Longueur : 131 mm  
Ø : 83 mm  
Entrée 14x150  
Sortie 12x150

16.25 € ht  
19.50 € ttc



Longueur : 150 mm  
Diamètre : 84 mm

14.59 € ht  
17.50 € ttc



**AD7002**  
Filtre aluminium  
Longueur : 78 mm  
Ø : 55 mm  
Entrée et sortie 16x150 F

13.33 € ht  
16.00 € ttc

**AD4029/1**  
Longueur : 122 mm  
Ø : 87 mm  
Entrée 14 x 150  
Sortie 12 x 150 et 14 x 150

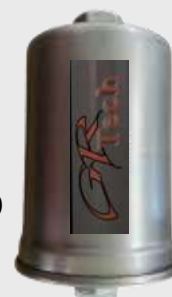

100 microns

## Filtre aluminium démontable

Longueur du corps : 115 mm, Longueur hors tout : 185 mm Diamètre du corps : 57 mm



EP-OF/FDH10	Entrée/sortie femelle	DH 10 - 7/8x14	27.08 € ht	32.50 € ttc
EP-OF/MDHxx	Entrée/sortie mâle	DH6, DH8, DH10 ou DH12		
EP-OTUxxxx	Entrée et sortie tuyau	Ø 10, 12 ou 15		



16.58 € ht  
19.90 € ttc

**Filtre aluminium démontable**  
Permet le changement du tamis et le nettoyage du filtre  
Longueur du filtre : 65mm  
Entrée / sortie Dash 06 : GBK020901-0606  
Longueur hors tout 93 mm - Poids : 50gr  
Entrée / sortie Dash 08 : GBK020901-0808  
Longueur hors tout 100 mm - 55gr  
Entrée / sortie Dash 10 : GBK020901-1010  
Longueur hors tout 103 mm - 60gr

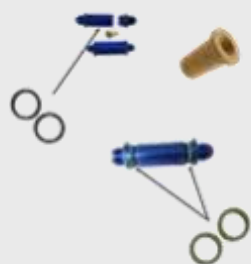

GBK020901-0808-04	Tamis de remplacement	5.00 € ht	6.00 € ttc
GBK020901-0808-02	Joint de tamis	1.15 € ht	1.50 € ttc
GBE0209-1007-00	Joint de raccord	1.08 € ht	1.30 € ttc

# Carburateurs FAJS



Droite

## Carburateurs horizontaux

Vendu sans cornets



Gauche

Réf	Droite / Gauche	Ø carbu	Tube ralenti	Gicleurs essence	Gicleur air	Buse	Collier	Tube d'émulsion	Vanne à pointeau	Prix HT	Prix TTC
FJ07089	Droite	40 DCOE	45F9	115	200	40	30	F11	1175	202,50 €	<b>243,00 €</b>
FJ09715	Gauche									202,50 €	<b>243,00 €</b>
FJ03512	Droite	45 DCOE	55F8	145	155	45	36	F16	200	215,83 €	<b>259,00 €</b>
FJ05074	Gauche									215,83 €	<b>259,00 €</b>
FJ06545	Droite	48 DCO	65F8	180	160	45	42	F7	200	265,83 €	<b>319,00 €</b>
FJ06534	Gauche									265,83 €	<b>319,00 €</b>
FJ06548	Droite	50 DCO	60F8	180	180	45	48	F7	200	265,83 €	<b>319,00 €</b>
FJ06547	Gauche									265,83 €	<b>319,00 €</b>
FJ06549	Droite	55 DCO	60F8	180	180	45	48	F7	200	265,83 €	<b>319,00 €</b>
FJ06548	Gauche									265,83 €	<b>319,00 €</b>

## Carburateurs verticaux

Vendu sans cornets



Référence	Ø carbu	Gicleur ralenti	Gicleur essence	Gicleur air	Buse	Tube d'émulsion	Prix HT	Prix TTC
FJ07094	40 IDF	55	115	200	28	F11	202,50 €	<b>243,00 €</b>
FJ07095	44 IDF	55	135	200	36	F11	215,83 €	<b>259,00 €</b>
FJ07096	48 IDF	60	150	180	40	F2	220,83 €	<b>265,00 €</b>

# Carburateurs WEBER

	Réf	Droite / Gauche	Options	Ø carbu	Gicleurs essence	Gicleur air	Tube émulsion	Vanne à pointeau	Gicleur ralenti	Buse	Auxiliaire	Cornet	Prix HT	Prix TTC
Horizontaux	1955017400	-	-	40 DCOE	115	200	F11	175	45F9	40	4.5	39 mm	479,17 €	575,00 €
	1960006200	-	-	45 DCOE	145	155	F16	200	55F8	36	4.5	65 mm	479,17 €	575,00 €
	WE02175	-	-	48 DCO	180	160	F7	250	65F8	42	4.5	65 mm	102,17 €	1229,00 €
	1965000100D 1965000200G	Droite Gauche	-	50 DCO	180	160	F7	250	65F8	46	4.5	55 mm	714,17 €	857,00 €
	1970000100D 1970000200G	Droite Gauche	-	55 DCO	180	180	F9	250	60	48	4.5	69 mm	749,17 €	899,00 €

Verticaux	1895016100		sans starter	40 IDF	115	200	F11	175	50	28	4.5	sans cornet	359,17 €	431,00 €
	1895013800		avec starter										473,33 €	568,00 €
	1899006100		sans starter	44 IDF	135	175	F11	175	55	36	4.5	sans cornet	395,83 €	475,00 €
	1899003000		Avec starter										525,83 €	631,00 €

	1903001500		Sans starter	48 IDA	135	120	F7	200	70F10	37	4.5	39 mm	645,83 €	775,00 €
--	------------	--	--------------	--------	-----	-----	----	-----	-------	----	-----	-------	----------	----------



40 DCOE / 48 DCO / 50 DCO horizontal



55 DCO horizontal



40 IDF vertical avec starter



40 IDF vertical sans starter



44 IDF vertical avec



44 IDF vertical sans starter



48 IDA vertical sans starter



Kit entretien carburateur  
Weber 45/48 DCOE  
Réf : 02266  
19,08 € ht - **22,90 € ttc**

Kit entretien carburateur  
Weber 40 DCOE  
Réf : 011100  
19,71 € ht - **23,65 € ttc**



## Filtre à air papier

pour carburateur WEBER utilisation route - **déconseillé pour la terre**



Ø 40-45 mm  
Taille : 175x115 mm  
Hauteur : 45 mm  
GR07092  
52,75 € ht - **63,30 € ttc**



Ø 40-45 mm  
Taille : 175x115 mm  
Hauteur : 63 mm  
GR07093  
54,00 € ht - **64,80 € ttc**



Ø 40-45 mm  
Taille : 175x115 mm  
Hauteur : 85 mm  
GR07091  
55,33 € ht - **66,40 € ttc**

Gicleur correction d'air pour carburateur :  
 WEBER DCNL / DCO / DCOE / DCO/SP / IDA IDF



Référence	Taille	Prix ht	Prix ttc
7740170	70	2,42 €	2,90 €
7740180	80		
7740185	85		
7740190	90		
7740195	95		
77401100	100		
77401115	105		
77401110	110		
77401115	115		
77401120	120		
77401125	125		
77401130	130		
77401135	135		
77401140	140		
77401145	145		
77401150	150		
77401155	155		
77401160	160		
77401165	165		
77401170	170		
77401175	175		
77401180	180		
77401185	185		
77401190	190		
77401195	195		
77401200	200		
77401205	205		
77401210	210		
77401215	215		
77401220	220		
77401225	225		
77401230	230		
77401235	235		
77401240	240		
77401245	245		
77401250	250		
77401255	255		
77401260	260		
77401265	265		
77401270	270		
77401275	275		
77401280	280		
77401285	285		
77401290	290		

Gicleur principal pour carburateur :  
 WEBER DCO DCOE DCNL DCOM DCO/SP IDF 48 IDA



Référence	Taille	Prix ht	Prix TTC
7340180	80	2,21 €	2,65 €
7340185	85		
7340190	90		
7340195	95		
73401100	100		
73401105	105		
73401107	107		
73401110	110		
73401112	112		
73401115	115		
73401117	117		
73401120	120		
73401122	122		
73401125	125		
73401130	130		
73401132	132		
73401138	138		
73401140	140		
73401142	142		
73401145	145		
73401150	150		
73401155	155		
73401160	160		
73401165	165		
73401170	170		
73401175	175		
73401180	180		
73401185	185		
73401190	190		
73401195	195		
73401200	200		
73401205	205		
73401210	210		
73401215	215		
73401220	220		
73401225	225		
73401230	230		
73401235	235		
73401240	240		
73401245	245		
73401250	250		
73401260	260		
73401290	290		

# Tringlerie , Commandes & Câbles



Kit tringlerie double câble  
pour double carburateur WE-  
BER DCOE (ø carbu 40 et 45)  
125.83 € ht - **151.00 € ttc**

**LP4245**



Kit tringlerie simple câble  
pour double carburateur  
WEBER DCOE (ø carbu 40  
et 45)  
91.67 € ht - **110.00 € ttc**

**LP4241**



Kit tringlerie pour simple carburateur  
DCOE double câble  
70.83 € ht - **85.00 € ttc**

**LP4245**



Commande d'accélérateur  
pour double carburateur  
DCOE/DCO standard  
47.50 € ht - **57.00 € ttc**

**KL00098**



Commande d'accélérateur  
pour double carburateur  
DCOE/DCO haute qualité  
70.83 € ht - **85.00 € ttc**

**KL00096**



Câbles doubles pour carburateur  
WEBER DCOE  
16.67 € ht - **20.00 € ttc**

**KL13164**



**KL10144**

Câble de rechange pour les  
commandes d'accélérateur  
DCOE  
12.50 € ht - **15.00 € ttc**



Ensemble câble d'accélérateur + gaine  
Avec vis de réglage et serre câble  
13.67 € ht - **16.40 € ttc**

**AB4203**

# Admission

## Cornet à emmancher - carburateur WEBER / DELLORTO / FAJS / SOLEX

WEBER / FAJS / DELLORTO ø 40 DCOE				
Référence	Longueur	Qualité	Prix ht	Prix ttc
AB4223/16	16 mm	Inox	27.00 €	32.40 €
AB4223/26	26 mm			
AB4223/39	39 mm			
KL07232	42.5 mm			
WEBER / DELLORTO / FAJS / SOLEX : ø 45 DCOE				
AB4224/16	16 mm	Inox	27.00 €	32.40 €
AB4224/26	26 mm			
AB4224/39	39 mm			
KL02272	62.5 mm			
WEBER / DELLORTO / FAJS / SOLEX : ø 45/48 DCOE				
KL14723	50 mm	Inox	26.00 €	31.20 €
KL05109	Kit montage pour cornet à emmancher		22.33 €	26.80 €



WEBER / FAJS / DELLORTO ø 48/50 DCOE avec insert				
Référence	Longueur	Qualité	Prix ht	Prix ttc
KL09051	35 mm	Alu	33.25 €	39.90 €
KL08852	60 mm		34.75 €	41.70 €
KL09052	75 mm		44.08 €	52.90 €
Longueur donnée + insert dans le carburateur				



## Cornet à visser - carburateur WEBER / DELLORTO / FAJS - ø extérieur du cône 65 mm

ø 40 mm / entraxe ø65mm				
Référence	Longueur	Qualité	Prix HT	Prix TTC
AB4225/14	14 mm	Inox	31.00 €	37.20 €
AB4225/20	20 mm		31.00 €	37.20 €
AB4225/30	30 mm		31.00 €	37.20 €
KL07228	40 mm	Acier zingué ou bichromaté	21.17 €	25.40 €
KL00226	55 mm		21.17 €	25.40 €
KL00225	70 mm		21.17 €	25.40 €
KL00223	85 mm		21.17 €	25.40 €



ø45 mm / entraxe ø65mm				
Référence	Longueur	Qualité	Prix HT	Prix TTC
AB4226/14	14 mm	Inox	31.00 €	37.20 €
AB4226/20	20 mm		31.00 €	37.20 €
AB4226/30	30 mm		31.00 €	37.20 €
AB4226/40	40 mm		31.00 €	37.20 €
KL07229	40 mm	Acier zingué ou bichromaté	21.17 €	25.40 €
KL00224	55 mm		21.17 €	25.40 €
KL00222	70 mm		21.17 €	25.40 €
KL00221	85 mm		21.17 €	25.40 €

ø48 mm / entraxe ø65mm				
Référence	Longueur	Qualité	Prix HT	Prix TTC
KL07230	40 mm	Acier zingué ou bichromaté	21.17 €	25.40 €
KL00220	55 mm		21.17 €	25.40 €
KL00219	70 mm		21.17 €	25.40 €
KL00218	85 mm		21.17 €	25.40 €

ø50 mm / entraxe ø65 mm				
Référence	Longueur	Qualité	Prix HT	Prix TTC
KL07231	45 mm	Acier zingué ou bichromaté	21.17 €	25.40 €
KL00217	55 mm		21.17 €	25.40 €
KL00216	70 mm		21.17 €	25.40 €
KL00215	85 mm		21.17 €	25.40 €

ø45 mm / entraxe ø65mm spécifique FAJS				
Référence	Longueur	Qualité	Prix HT	Prix TTC
KL11396	55 mm	Inox	21.17 €	25.40 €

ø55 mm / entraxe ø69 mm spécifique WEBER				
Référence	Longueur	Qualité	Prix HT	Prix TTC
KL11422	45 mm	Alu	38.04 €	45.65 €

## Cornet ALU à visser pour carburateur WEBER / DELLORTO / FAJS

ø45 mm / entraxe ø65mm			
Référence	Longueur	Prix HT	Prix TTC
KL00209	30 mm	28.83 €	34.60 €
KL00210	50 mm	31.25 €	37.50 €
KL00211	70 mm	32.50 €	39.00 €



ø48 mm / entraxe ø65mm			
Référence	Longueur	Prix HT	Prix TTC
KL00205	30 mm	28.83 €	34,60 €
KL00207	50 mm	30.04 €	36,05 €
KL00208	70 mm	33.71 €	40.45 €





ø50 mm / entraxe ø65mm			
Référence	Longueur	Prix HT	Prix TTC
KL00204	30 mm	29.42 €	35.30 €
KL00203	50 mm	31.88 €	38.25 €
KL00208	70 mm	35.79 €	42.95 €

ø55mm / entraxe ø69mm			
Référence	Longueur	Prix HT	Prix TTC
KL00200	30 mm	41.08 €	49.30 €
KL00201	50 mm	44.75 €	53.70 €
KL00202	70 mm	47.21 €	56.65 €



Ressort de rappel pour carburateur  
Tournant 360° / Inox  
Longueur 75mm  
GR650-60  
1.67 € ht – 2.00 € ttc

Collecteur admission	Réf	Moteur	ø carbu / papillon	Application	Prix HT	Prix TTC
	ABM4260A	Ford Pinto OHC 1,6L / 2,0L	40 mm - lg 165	Ford Escort MK1, MK2 Ford Capri MK1, MK2, MK3 Ford Sierra	408,00 €	<b>489,60 €</b>
	ABM4270B	Ford Pinto OHC 1,6L / 2,0L	45 mm - lg 86 (vendu nu)	Ford Escort MK1, MK2 Ford Capri MK1, MK2, MK3 Ford Sierra	165,83 €	<b>199,00 €</b>
	KL10224	Ford 16V	45 - 48 mm	Ford Escort MK1, MK2, MK3, MK4 Ford Fiesta ST Ford Sierra	380,33 €	<b>456,40 €</b>
	PAHONDA 14/D16-DCOE	Honda D14 / D16	40 - 48 - 50 mm WEBER DCOE	Honda Civic Honda CRX Honda Delsol	405,00 €	<b>486,00 €</b>
	KL05169 (vendu à l'unité)	Opel 1,6L / 1,9L / 2,0L	45 mm (adaptable jusqu'à 50 mm)	Opel Kadett Opel Manta Opel Ascona Opel City	84,92 €	<b>101,90 €</b>
	KL09685 (vendu à l'unité)	Opel 1,6L / 1,9L / 2,0L	48 mm (adaptable jusqu'à 55 mm)	Opel Kadett Opel Manta Opel Ascona Opel City	84,92 €	<b>101,90 €</b>
	KL05039 (vendu à l'unité)	Opel 2,2L / 2,4L	45 mm (adaptable jusqu'à 50 mm)	Opel Kadett Opel Manta Opel Ascona Opel City	100,00 €	<b>120,00 €</b>
	KL09684 (vendu à l'unité)	Opel 2,2L / 2,4L	48 mm (adaptable jusqu'à 55 mm)	Opel Kadett Opel Manta Opel Ascona Opel City	100,00 €	<b>120,00 €</b>
	KL06531 (vendu à l'unité)	Opel 2,0L OHC 8V	45 mm	Opel Kadett Opel Astra Opel Vectra Opel Calibra	146,54 €	<b>175,85 €</b>
	KL09106	Opel 2,0L OHC 8V	48 mm (adaptable jusqu'à 50 mm)	Opel Kadett Opel Astra Opel Vectra Opel Calibra	146,54 €	<b>175,85 €</b>
	AB4980A AB4980B	Peugeot 205	40 - 45 mm	Peugeot 205	464,00 €	<b>556,80 €</b>
	AB4982A AB982B	Peugeot Mi16	40 - 45 mm	Peugeot 309 S16 Peugeot 306 S16 Peugeot 405 Mi16	524,00 €	<b>628,80 €</b>
	WBREN3040	Renault 1,1L / 1,3L	40 mm	Renault R5 ls/ts/tl Renault R8 Renault R10 Renault R12 Renault Twingo 1	413,08 €	<b>495,70 €</b>
	KL06587	Saab 900 (moteur B)	45 mm	Saab 900 (moteur B)	188,04 €	<b>225,65 €</b>
	KL06586	Saab 900 (moteur H)	45 mm (adaptable jusqu'à 50 mm)	Saab 900 (moteur H)	200,63 €	<b>240,75 €</b>
	WBMW4670	Simca	40 mm	Simca Rallye 2 Simca Rallye 3	355,08 €	<b>426,10 €</b>

Collecteur admission	Réf	Moteur	ø carbu / papillon	Application	Prix HT	Prix TTC
	KL05043	VW / Audi 1,6L / 1,8L / 2,0L 8V	40 - 45 mm (adaptable jusqu'à 48 mm)	Volkswagen Golf 1, 2 et 3 Volkswagen Scirocco 1 et 2 Volkswagen Jetta 1 et 2 Audi 80 Audi A3	276,08 €	<b>331,30 €</b>
	KL09790	VW / Audi 1,6L / 1,8L / 2,0L 16V	45 mm (adaptable jusqu'à 48 mm)	Volkswagen Golf 1, 2 et 3 Volkswagen Scirocco 1 et 2 Volkswagen Jetta 1 et 2 Audi 80 Audi A3	200,67 €	<b>240,80 €</b>
	KL10305	VW / Audi 1,6L / 1,8L / 2,0L 16V	48 mm (adaptable jusqu'à 50 mm)	Volkswagen Golf 1, 2 et 3 Volkswagen Scirocco 1 et 2 Volkswagen Jetta 1 et 2 Audi 80 Audi A3	200,67 €	<b>240,80 €</b>
	KL11388 (vendu à l'unité)	VW Type 1 IDF / DRLA	45 mm (adaptable jusqu'à 50 mm) entrée culasse 31 mm (adaptable jusqu'à 33 mm)	Volkswagen Type 1 Volkswagen Coccinelle 1302 / 1502	137,75 €	<b>165,30 €</b>
	KL14619	VW Golf V8 1,6L / 1,8L / 2,0L	40-45 mm (adaptable jusqu'à 50 mm)	Volkswagen Golf V8 1,6L / 1,8L / 2,0 L	182,25 €	<b>218,70 €</b>

Tirette starter, fonctionne en tirer et pousser. Corde en gaine à piano.

Longueur : 1.50 ù

Ø câble 1.5 mm

Ø gaine ext : 4.8 mm

Course 51 mm

FUN6306770

**13.08 € HT**  
**15.70 € TTC**





# Accessoires pour pipe admission

## Nylon

Rondelle élastique  
4 pièces par carburateur double corps  
Réf : KL00090  
2.46 € HT - **2.95 € TTC l'unité**

Ecrou nylstop M8x125  
4 pièces par carburateur double corps  
Réf : FO21018  
0.11 € HT - **0.15 € TTC minimum 4**

Goujon  
4 pièces par carburateur double corps  
Réf : AB4220  
0.83 € HT - **1.00 € TTC l'unité**

Entretoise nylon - comprend une plaque et deux joints toriques			
Ø	Réf	Prix HT unitaire	Prix TTC unitaire
40 mm	KL00086	6.17 €	<b>7.40 €</b>
45 mm	KL00088		
48 mm	KL00087		
2 pièces par carburateur double corps			

Kit complet pour 1 carburateur double corps ø45 mm  
Contient :  
2 entretoises plastique avec joints - 4 goujons  
4 rondelles double - 4 écrous  
Réf : ABMAN1254  
20.12 € HT - **24.15 € TTC**



## Alu

Joint caoutchouc + rondelle d'arrêt  
4 pièces par carburateur double corps  
Réf : AB4221  
1.04 € HT - **1.25 € TTC l'unité**

Ecrou nylstop M8x125  
4 pièces par carburateur double corps  
Réf : FO21018  
0.11 € HT - **0.15 € TTC minimum 4**

Goujon  
4 pièces par carburateur double corps  
Réf : AB4220  
0.83 € HT - **1.00 € TTC l'unité**

Entretoise alu - comprend une plaque et deux joints toriques			
Ø	Réf	Prix HT unitaire	Prix TTC unitaire
40 mm	KL02865	19.00 €	<b>22.80 €</b>
45 mm	KL02968		
48 mm	KL02874		
50 mm	KL00449	23.92 €	<b>28.70 €</b>
55 mm	KL01247		
2 pièces par carburateur double corps			

# Rampe d'injection alu



Marque	Modèle	Moteur	Filetage	Référence	Prix HT	Prix TTC
AUDI	80, 90, 100, 200, Coupé	5 cyl, 10V	3/8 NPT	GR02846	144,83 €	<b>173,80 €</b>
	90, 100, 200, Coupé, A6, S6	5 Cyl, 20V	3/8 NPT	GR02845	144,83 €	<b>173,80 €</b>
	A3, A4, A6, TT, S3	VAG 2.0, 1.8L Turbo		RIA-AU-VW-20V	140,83 €	<b>169,00 €</b>
BMW	E21: 320, 323 / E30 : 320, 323,	M20	3/8 NPT	GR02646	137,00 €	<b>164,40 €</b>
	E12, E21, E23, E24, E28, E32, E34	M30	3/8 NPT	GR02281	137,17 €	<b>164,60 €</b>
	E34, E36	M50	3/8 NPT	GR02619	136,67 €	<b>164,00 €</b>
	E30 : 320, 323, 325			RIA-BMWE30	149,17 €	<b>179,00 €</b>
	Série 3 : E36, E46			RIA-BMWE36	149,17 €	<b>179,00 €</b>
CHEVROLET	Corvette de 1997 à 2004		M16x 1,5	GR02284	229,13 €	<b>274,95 €</b>
MITSUBISHI	Colt GTi Lancer	4G93	DH6 m/m	GR01678	121,92 €	<b>146,30 €</b>
	Lancer Evo 1,2,3	4G63T Turbo (1992 à 1995)		RIA-MITLAN123	140,83 €	<b>169,00 €</b>
	Lancer Evo 4, 5, 6	4G63		RIA-MITLAN456	140,83 €	<b>169,00 €</b>
	Lancer Evo 7, 8, 9	4G63 2.0L 2001 à 2005		RIA-MITLAN789	140,83 €	<b>169,00 €</b>
HONDA	Civic : Coupé, Type FN2, Type R	K20, K20A2, K20Z1, K20A3		RIA-HONCIVK20	140,83 €	<b>169,00 €</b>
	Civic : Coupé, Type FN2, Type	B16, B18		RIA-HON-CIV-INT	129,17 €	<b>155,00 €</b>
NISSAN	200 : S13 de 1989 à 1994	CA18DET	3/8 NPT	GR02837	129,50 €	<b>155,40 €</b>
	200 : S13 de 1989 à 1994	CA18DET injection bosch	3/8 NPT	GR02854	141,75 €	<b>170,10 €</b>
	S14 / S15	SR20DET	DH 6 m/m	GR01680	121,92 €	<b>146,30 €</b>
	Skyline R33	RB 26	DH 6 m/m	GR02285	137,17 €	<b>164,60 €</b>
	Skyline	RB 30	DH8	GR02286	137,17 €	<b>164,60 €</b>
	350Z <b>Kit de 2 rampes</b>	Z33	DH 6 m/m	GR01675	137,17 €	<b>164,60 €</b>
	Skyline	RB25	DH 6 m/m	GR02626	137,17 €	<b>164,60 €</b>
SAAB	900 NG	16 V	3/8 NPT	GR02802	129,50 €	<b>155,40 €</b>
	9000	16 V	3/8 NPT	GR02532	129,50 €	<b>155,40 €</b>
SUBARU	WRX	EJ20, EJ20T		RIA-SUB-WRX	140,83 €	<b>169,00 €</b>
TOYOTA	SUPRA MK3	1JZ	DH 6m/m	GR02287	137,17 €	<b>164,60 €</b>
	SUPRA MK4	2JZ - GTE de 1993 à 1997	DH 6m/m	GR02289	149,42 €	<b>179,30 €</b>
	MR2	3S		RIA-TOYMR2	140,83 €	<b>169,00 €</b>
VOLKSWAGEN	Golf 4, Passat, Scirocco	Moteur VAG 2.0, 1.8L Turbo	DH6	RIA-AU-VW-20V	140,83 €	<b>169,00 €</b>
VOLVO	240, 740, 940	8V / 16V	3/8 NPT	GR02717	142,58 €	<b>171,10 €</b>
	850, S70, V70	5 Cylindres	3/8 NPT	GR02648	144,83 €	<b>173,80 €</b>



Tube ébauche spécial rampe injection à usiner

Ref	Longueur	Prix HT	Prix TTC
GR02699	400 mm	54,84 €	<b>45,70 €</b>
GR13748	500 mm	62,76 €	<b>52,30 €</b>
GR02718	600 mm	68,76 €	<b>57,30 €</b>
GR13122	1000 mm	114,42 €	<b>95,35 €</b>

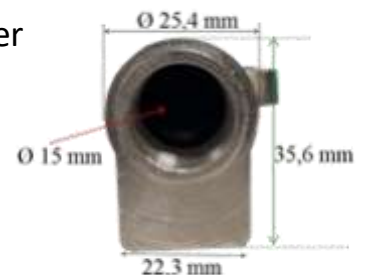

Attache injecteur

GR00383 : 5,50 € HT - **6,60 € TTC**

***Retrouvez toute notre  
gamme de raccords  
dans le catalogue  
transfert de fluide***



***Retrouvez toute notre  
gamme de radiateurs  
huiles dans le  
catalogue  
refroidissement***



## Platine Sandwich complète

Platine sandwich en aluminium, taillé dans la masse standard ou avec thermostat intégré pour contrôler le flux d'huile (ouverture à 80°)

Permet l'installation de deux sondes de température et/ou de pression d'huile et d'un radiateur d'huile.

Se monte à l'emplacement d'origine du filtre à huile, entre le moteur et le filtre

### Compris dans le kit :

- 2 adaptateurs mâle/mâle DH8, DH10 ou DH12
- 2 adaptateurs mâle/femelle 3/4 UNF / M20 x 150 ou M22 x 150 ou 13/16 (Spéciale américaine) pour montage sur filtre à huile
- 2 bouchons 1/8 NPT sur emplacement sonde

Références	Sortie tuyau	Adaptateur au choix	standard	avec thermostat	
			Prix	Références	Prix
GROL01D8-xx	DH 8	3/4 UNF ou 18x 150 ou 20x150 ou 22x150	49,17 € ht <b>59,00 € ttc</b>	GROL0404D8-xx	57,50 € ht <b>69,00 € ttc</b>
GROL01D10-xx	DH 10			GROL0404D10-xx	
GROL01D12-xx	DH 12			GROL0404D12-xx	
GROL01D8-13/16	DH 8	Adaptateur spécial américaine 13/16	57,09 € ht <b>68,50 € ttc</b>	GROL0404D8-13/16	65,42 € ht <b>78,50 € ttc</b>
GROL01D10-13/16	DH 10			GROL0404D10-13/16	
GROL01D12-13/16	DH 12			GROL0404D12-13/16	

GR-OL04-JQ : Joint caoutchouc de rechange : 2.08 € ht **2.50 € ttc**

## Thermostat huile extérieur ouverture 80°

référence	raccord	PU HT	PU TTC
01746	Tuyau 12 mm	60.67 €	<b>72.80 €</b>
07607	Tuyau 15 mm	85.25 €	<b>102.30 €</b>
01716	DH 8	88.62 €	<b>106.35 €</b>
01750	DH 10	88.62 €	<b>106.35 €</b>
02526	DH 12	91.96 €	<b>110.35 €</b>



Tuyau 12 mm MOCAL

Tuyau 15 mm

DH 8 - DH 10

DH 12 MOCAL

### Rallonge filtre

GRF3/4-16	
GRFM18x150	10.42€ ht
GRFM20x150	<b>12.50 € ttc</b>
GRFM22x150	
GRF13/16	18.04€ ht
	<b>21.65€ ttc</b>

## Filtres à huile



Références	Filetage	Hauteur (mm)	Ø ext (mm)	Ø ext joint (mm)	Prix HT	Prix TTC	
FH767918x150	18x150	79	76	71	9,58 €	<b>11,50 €</b>	
FH767920x150	20x150	79	76	71	9,83 €	<b>11,80 €</b>	
FH957522x150	22x150	75	95	71	12,42 €	<b>14,90 €</b>	
ADCOF100102S	3/4x16	102.5	95	72	8,25 €	<b>9,90 €</b>	
ADCOF100160S	3/4x16	120	77.5	71.5	6,87 €	<b>8,25 €</b>	Filtre origine Escort 1/2 et Golf 1/2
ADCOF0165S	3/4x16	87	77	71	6,54 €	<b>7,85 €</b>	Pour montage avec plaque sandwich
ADCOF102116S	3/4x16	60	72		8,29 €	<b>9,95 €</b>	
FH788913/16	13/16" UNF	89	78	71	11,25 €	<b>13,50 €</b>	
97F306K/ MOR-H1013	20x150	72	69	63	6,58 €	<b>7,90 €</b>	Monte sur Kawasaki ER6 et Yamaha R6
97K301K/ MOR-S3011	20x100	65	70	63	7,08 €	<b>8,50 €</b>	Monte sur 1000 GSXR
97F308K/ MOR-H1015	20x150	64	65	60	6,58 €	<b>7,90 €</b>	Monte sur MT09

# Support pour déplacement filtre à huile

Permet de déplacer le filtre à huile

Filetage du filtre : 3/4 UNF

Convient au filtre ø80 et 96mm



Réf	filetage entrée/ sortie	filetage filtre	filetage sonde	sens du flux d'huile	Prix HT	Prix TTC
GRFH1G3/4	1/2 BSP	3/4 UNF	3/8 BSP	de gauche à droite	49,50 €	59,40 €
GRFH1H3/4	1/2 BSP	3/4 UNF	3/8 BSP	de droite à gauche	49,50 €	59,40 €
GRFH1A3/4	1/2 BSP	3/4 UNF	5/8 UNF	de gauche à droite	49,50 €	59,40 €
GRFH1B3/4	1/2 BSP	3/4 UNF	5/8 UNF	de droite à gauche	49,50 €	59,40 €
GRFH1C3/4	1/2 BSP	3/4 UNF	M14	de gauche à droite	49,50 €	59,40 €
GRFH1D3/4	1/2 BSP	3/4 UNF	M14	de droite à gauche	49,50 €	59,40 €
GRFH1E3/4	1/2 BSP	3/4 UNF	sans sonde	de gauche à droite	42,17 €	50,60 €
GRFH1F3/4	1/2 BSP	3/4 UNF	sans sonde	de droite à gauche	42,17 €	50,60 €



Filetage Filtre : 3/4x16 UNF / Entrée et sortie :

- 1/2 BSP : .....42,17 € ht **50,60 € ht**

Réf : GRFH2E3/4



Filetage Filtre 3/4x16 UNF : Entrée et sortie :

- 1/2 BSP, entrée et sortie côté gauche ...42,75 € ht **51,30 € ttc**

Réf : GRFH3A

- 1/2 NPTF, entrée et sortie côté droit...47,17 € ht **56,60 € ttc**

Réf : GRFH3B



Filetage Filtre 3/4x16 UNF : Entrée et sortie :

- 1/2 NPTF, entrée et sortie sur le dessus...47,17 € ht **56,60 € ttc**

Réf : GRFH4



## Adaptateur de déplacement

Permet de déplacer le filtre à huile pour un gain de place.

Filetage 1/2 BSP

3/4x16 UNF : .....36,63 € ht **43,95 € ttc**

Réf : GRTOP13/4

20x150 : .....37,63 € ht **45,15 € ttc**

Réf : GRTOP1FM20

## Chapeaux chinois

A monter sur la plaque sandwich lorsque le filtre est déplacé

3/4x16 UNF : ..... 38,67 € ht **46,40 € ttc**

Réf : GRM013/4

20x150 : .....43,58 € ht **52,30 € ttc**

Réf : GRM01FM20



252.92 € ht  
303.50 € ttc

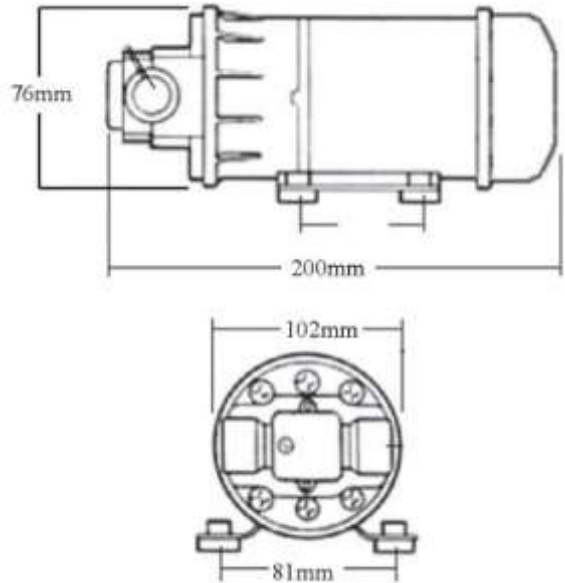

TCP1 :  
Pompe  
à huile  
12V  
pour

refroidissement boîte de vitesse  
10 L/mn à 3.5 bars—600L / H  
Température 130° - 150° en pointe

ILOFS7-12F : Filtre à huile CM  
haute qualité pour filtration opti-  
male sortie DH12 - 180 microns.  
127.71 € ht - **153.25 € ttc**



Filtre à huile DH4 / 8 pour filtrer  
l'huile allant au turbo de façon optimale  
en toute sécurité.

Kit utilisable en configuration mâle/mâle ou mâle/femelle)

GBKI05901-04 : DH4	75.00 € ht	90.00 € ttc
GBKI05901-06 : DH6		
GBKI05901-08 : DH8	81.08 € ht	97.30 € ttc



## Bâche à huile cloisonnée - 9 litres

**double étage pour ralentir le phénomène d'émulsion de l'huile**

Hauteur 355 mm - diamètre 177 mm

sorties supérieures 1/2 BSP mâle

### Choix possibles pour sorties latérales :

**3/4 BSP** : mâle AB24003/4 132.50 € HT

**159.00 € TTC**

**DH10** : mâle AB2400DH10

**DH12** : mâle AB2400DH12

**DH16** : mâle AB2400DH16

165.83 € HT

**199.00 € TTC**



## *Idéal Sprintcar*



avec niveau extérieur et bouchon de vidange  
sortie 12 mm

GRRH-0.5L : 0.5 litre  
Hauteur cylindre 135 mm x ø 75 mm  
Hauteur totale avec filtre 180 mm  
Poids 0.290 kg



**0.5 L**

**ht 35.00 €**

**ttc 42.00 €**

avec bouchon de vidange,  
filtre reniflard et jauge niveau  
extérieur

GRRH-2L : 2 litres  
h 250 x ø 100  
Total avec filtre 295mm  
Sortie ø10mm ou 15mm male  
Poids 0.770 kg



**2 L**

**ht 57.50 €**

**ttc 69.00 €**

avec bouchon de vidange et jauge  
niveau extérieur  
Très compact, sortie vers le bas

GRTK061L : 1 litre  
h 198 x l 135 x L 55mm  
Entrée et sortie ø10 ou ø14mm  
Poids 0.690 kg



**1 L**

**ht 48.75 €**

**ttc 58.50 €**

### **Récupérateur d'huile alu 3L**

Vendu sans filtre  
2 entrées sur face avant DH8 femelle  
1 sortie supérieur DH10 male  
bouchon vidange face inférieur  
H 210 mm x L 120 mm x l 120 mm  
Poids 0.760 kg

KL04185

**obligatoire pour les moteurs 6 cylindres à partir de 3L**



**3 L**

**ht 65.83 €**

**ttc 79.00 €**

## Récupérateur d'huile

### TK-03D1

Bocal ALU usiné, taillé dans la masse, très robuste  
Entrée ø10mm  
Longueur hors tout : 175mm - ø 80 mm  
avec niveau extérieur et bouchon de vidange  
Poids 0.300 kg



0.5L

38.00 € ht - 45.60 € ttc

avec niveau extérieur et robinet de vidange  
sortie Dash 10 femelle

**GRVP-02708** : 3.5 litres  
h 210 mm x l 120 x L 120 mm  
h totale avec le filtre 310 mm  
Poids 1.350 kg



3.5 L

107.50 € ht - 129.00 € ttc

**GRVP-02706** : 1 litre  
h 80mm x 80 x L 160mm  
h totale avec le filtre 260 mm  
Poids 0.386 kg

1 L

82.50 € ht - 99.00 € ttc

avec niveau extérieur et bouchon de vidange  
sortie 1/2 BSP ø 19

**AB2407** : 2 litres  
l 127 x h 215 x ep 76  
Poids 0.700 kg



2 L

66.08 € ht - 79.30 € ttc

**AB1975** : 1 litre  
l 127 x h 110 x ep 76  
Poids 0.400 kg

1 L

57.71 € ht - 69.25 € ttc

Avec niveau extérieur et bouchon de vidange  
2 entrées ø12 mm

**GR-ST011** : 2 litres  
H 220 mm x 85 mm x L 127 mm  
Poids 0.900 kg



2 L

55.00 € ht - 66.00 € ttc

**GR-ST003** : 1 litre  
H 147 mm x 85 mm x L 127 mm  
Poids 0.600 kg

1 L

40.21 € ht - 48.25 € ttc



### Filtre reniflard

**FR503725** : ø 25 mm - Lg 60 mm - ø filtre 50 mm - Poids 0.050 kg

8.29 € ht - 9.95 € ttc

**FR503712** : ø 12 mm - Lg 56 mm - ø filtre 50 mm - Poids 0.080 kg

7.42 € ht - 8.90 € ttc

**KL03250** : F DH 10 - Lg 81 mm (totale 95 mm) - ø filtre 76 mm - Poids 0.130 kg

21.67 € ht - 26.00 € ttc

# Vase d'expansion



Ensemble bouchon alu 1/16 NPT + support à souder 1/4"  
BOUSU : 32.92 € HT - **39.50 € TTC**  
Convient aussi à tous les radiateurs de véhicules japonais



**Vase carré**  
GR24BK2L  
Contenance : 2L  
170x100x150mm  
Livré avec 3 sortie ø8 ø11 et ø15  
Vendu avec bouchon

**42.92 HT**  
**51.50 TTC**

**Vase cylindrique**  
GR94030.5L  
Contenance : 0.5L  
h: 210mm x ø60mm  
4 sorties ø8  
Vendu avec bouchon



**32.92 HT**  
**39.50 TTC**



**Vase rectangulaire**  
GRTK491.7L  
Contenance : 1.7L  
Très compact L:78mm  
h: 125mm x l: 208mm  
2 sorties ø8  
Vendu avec bouchon

**82.50 HT**  
**99.00 TTC**

**Vase cylindrique**  
AB2406  
Contenance : 1.5L  
h 205 - dia. 95



**82.79 HT**  
**99.35 TTC**



**16.62 HT**  
**19.95 TTC**



**5.79 HT**  
**6.95 TTC**

**Vase d'expansion type Volkswagen**  
ADET0002C1  
Sortie ø16  
Pression : 1.5 bar  
Vendu avec bouchon

**Bouchon de rechange pour vase d'expansion type Volkswagen**  
AD81210153301



HZCPR



AB1986



TAN95160

**Bouchon à souder**



AB2413 : diamètre 38

**15.08 HT**  
**18.10 TTC**

AB2435 : diamètre 46

**17.58 HT**  
**21.10 TTC**

**Bouchon radiateur à eau ou vase d'expansion**

HZCPR : s'ouvre à 1 bar sans verrouillage

**11.92 HT**  
**14.30 TTC**

AB1986 avec verrouillage s'ouvre de 1.33 bar à 1.47 bar

**19.58 HT**  
**23.50 TTC**

TAN95160 : avec verrouillage s'ouvre de 1.5 bar à 1.68 bar

**24.79 HT**  
**29.75 TTC**

**Support à souder bouchon vase expansion**

AB1216



**16.33 HT**  
**19.60 TTC**



### Câble souple - 19 fils

- 1.5 mm : 1.50 € ht - **1.80 € ttc** le mètre (630-6867)
- 2 mm : 2.00 € ht - **2.40 € ttc** le mètre (630-6868)
- 2,5 mm : 2.33 € ht - **2.80 € ttc** le mètre (630-5567)
- 3 mm : 3.50 € ht - **4.20 € ttc** le mètre (630-5568)

### Gaine plastifiée SANS téflon

diamètre extérieur :

- 5 mm pour câble de 1.2 à 1.6 mm :  
1.79 € ht - **2.15 € ttc** le mètre (630-1965)
- 6 mm pour câble de 1.6 à 1.9 mm :  
2.38 € ht - **2.85 € ttc** le mètre (630-1966)
- 7 mm pour câble de 1.9 à 2.5 mm :  
3.25 € ht - **3.90 € ttc** le mètre (630-1967)
- 8 mm pour câble de 2.5 à 3 mm :  
3.75 € ht - **4.50 € ttc** le mètre (630-1968)
- 10 mm pour câble de 3.5 à 4 mm :  
5.83 € ht - **7.00 € ttc** le mètre (630-1969)



### Embout de gaine :

- Pour gaine 5 mm : 1.21 € ht - **1.45 € ttc** (630-1970)
- Pour gaine 6 mm : 0.21 € ht - **0.25 € ttc** (630-1971)
- Pour gaine 7 mm : 0.21 € ht - **0.25 € ttc** (630-1972)
- Pour gaine 8 mm : 0.21 € ht - **0.25 € ttc** (630-1973)
- Pour gaine 10 mm : 0.75 € ht - **0.90 € ttc** (630-1974)

### Vis de réglage adaptable :

- M6 x 28 mm, pour gaine 5 et 6 mm :  
1.17 € ht - **1.40 € ttc** (630-1975)
- M8 x 38 mm, pour gaine 7 et 8 mm :  
1.58 € ht - **1.90 € ttc** (630-1976)



# Serre câble

## Serre câble adaptable



Pour câble jusqu'à 2 mm :  
1.04 € ht - **1.25 € ttc** (630-1384)

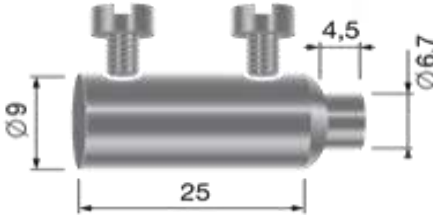

Pour câble jusqu'à 3 mm (serre câble double) :  
3.08 € ht - **3.70 € ttc** (630-6848)



Pour câble jusqu'à 3 mm :  
1.25 € ht - **1.50 € ttc** (630-1387)

## Serre câble plat à boulons

Serre câble plat double à **2 boulons** en acier  
zingué pour câble  $\varnothing$  0 à 2 mm

**AC649082**  
1.12 € ht - **1.35 € ttc**



Serre câble plat double à **2 boulons** en acier  
zingué pour câble  $\varnothing$  0 à 3 mm

**AC649083**  
1.50 € ht - **1.80 € ttc**

Serre câble plat simple à **1 boulon** en  
acier zingué pour câble  $\varnothing$  0 à 3 mm

**AC649073**  
0.83 € ht - **1.00 € ttc**



**Cosse cœur pour câble  $\varnothing$  2- 3 mm en inox**  
AC649833 : 0.42 € ht - **0.50 € ttc**



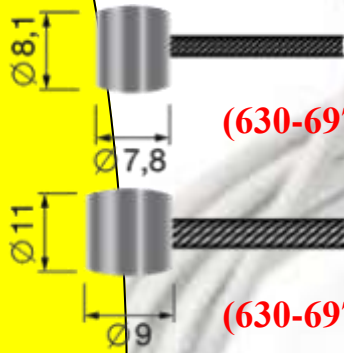

(630-6972)

Câble souple - 19 fils spécial embrayage  
Embout tonneau  
Ø 2.5 mm / longueur 2.50m  
2.75 € ht - **3.30 € ttc**

(630-6973)

Câble souple - 19 fils spécial accélérateur  
Embout tonneau - ep 6 Ø 5.5  
Ø 1.5mm / longueur: 2.5m 2.67 € ht - **3.20 € ttc (630-6970)**



Câble souple - 12 fils spécial accélérateur  
Embout tonneau - ep 3.3 Ø 5.6  
Ø 1.2mm / longueur 3m: 2.67 € ht - **3.20 € ttc (630-1447)**  
Ø 1.6mm / longueur 3m: 2.75 € ht - **3.30 € ttc (630-1450)**



Câble souple universel  
avec œillet Ø 6.35mm  
Ø 1.5mm / longueur 2.5m: 2.50 € ht - **3.00 € ttc (630-0042)**



Câble souple universel avec « Z »  
Ø 1.4mm / longueur 2.5m: 2.67 € ht - **3.20 € ttc (630-2829)**



### Cable tiré poussé filetage M5 pour commande de boîte de vitesse ou marche arrière

Longueur	Standard		Qualité supérieure			
	Référence	Prix ht	Prix ttc	Référence	Prix ht	Prix ttc
1 m	GRMKOSTD-1	27.33 €	<b>32.80 €</b>	-	-	-
1.25 m	GRMKOSTD-1.25	27.33 €	<b>32.80 €</b>	-	-	-
1,5 m	GRMKOSTD-1.5	27.33 €	<b>32.80 €</b>	GRMGOSUP-1.5	50.25 €	<b>60.30 €</b>
1,75 m	GRMKOSTD-1.75	28.42 €	<b>34.10 €</b>	GRMGOSUP-1.75	51.83 €	<b>62.20 €</b>
2 m	GRMKOSTD-2	29.46 €	<b>35.35 €</b>	GRMGOSUP-2	53.50 €	<b>64.20 €</b>
2,25 m	GRMKOSTD-2.25	31.00 €	<b>37.20 €</b>	GRMGOSUP-2.25	55.17 €	<b>66.20 €</b>
2,5 m	GRMKOSTD-2.5	32.08 €	<b>38.50 €</b>	GRMGOSUP-2.5	56.83 €	<b>68.20 €</b>
2,75 m	GRMKOSTD-2.75	33.75 €	<b>40.50 €</b>	GRMGOSUP-2.75	58.50 €	<b>70.20 €</b>
3 m	-	-	-	GRMGOSUP-3	60.17 €	<b>72.20 €</b>
PONTFIXA 2STD/CN033		Pontet fixation câble tiré poussé standard			1.63 €	<b>1.95 €</b>
PONTFIXA 2SUP/CN043		Pontet fixation câble tiré poussé supérieur			1.63 €	<b>1.95 €</b>
PONTFIXA-1/CN005		Contre plaque pour Pontet de fixation			1.13 €	<b>1.35 €</b>
<b>Tirette starter, fonctionne en tiré et poussé</b> - Corde en gaine à piano acier						
Longueur :	1.50 m - Ø câble 1.5 mm - Ø gaine ext : 4.8 mm - course 51 mm			FUN6306770	13.08 €	<b>15.70 €</b>

**Ressort de rappel pour carburateur**  
Tournant 360° / Inox  
Longueur 75mm  
GR650-60  
1.67 € ht - **2.00 € ttc**



**Ressort de rappel pédale accélérateur**  
GR650-53  
1.92 € ht - **2.30 € ttc**

# Joint moteur ATHENA

## Pochettes de joints complète

Référence	Modèle	Prix HT	Prix TTC
P400210850170	Honda CBR 600 F4 01-03, F1 01-06, FS 01-06	172,54 €	<b>207,05 €</b>
P400210850601	Honda CBR 600 PC25 /PC31 91-94	143,54 €	<b>172,25 €</b>
P400210850052	Honda CBR 600 PC35 F/F4 99/00	172,54 €	<b>207,05 €</b>
P400210850174	Honda CBR 600 RR 03/06	167,50 €	<b>201,00 €</b>
P400210850230	Honda CBR 600 RR 07/17	205,04 €	<b>246,05 €</b>
P400210850503	Honda 500 CB 89-96	65,67 €	<b>78,80 €</b>
P400250850503	Kawasaki 500 GPZ 85/95	75,92 €	<b>91,10 €</b>
P400250870053	Kawasaki NINJA ZX-6R 600 2007/2008	184,46 €	<b>221,35 €</b>
P400250870051	Kawasaki NINJA ZX-6R 600 2009/2015	185,08 €	<b>222,10 €</b>
P400250870034	Kawasaki 650 ER6 06/16	184,42 €	<b>221,30 €</b>
P400485850604	Yamaha YZF-R6 600 2003/2005	164,46 €	<b>197,35 €</b>
P400485850098	Yamaha YZF-R6 600 2006/2018	173,38 €	<b>208,05 €</b>
P400485850023	Yamaha R6 99/02	147,92 €	<b>177,50 €</b>
P400510850053	Suzuki 750 GSXR 2006/2019	150,96 €	<b>181,15 €</b>
P400510850044	Suzuki 600 GSXR 04/05 - GSR 2006/ 2010	133,63 €	<b>160,35 €</b>
P400510850603	Suzuki GSX-R 600 2001/2003	167,04 €	<b>200,45 €</b>
P400510850054	Suzuki GSX-R 600 2006/2017	173,38 €	<b>208,05 €</b>

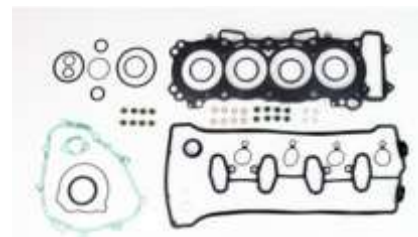

## Pochette de joint haut moteur

Référence	Modèle	Prix HT	Prix TTC
P400510600053	Suzuki 750 GSXR 2006-2019	137,42 €	<b>164,90 €</b>
P400250620034	Kawasaki 650 ER6 06/16	137,42 €	<b>164,90 €</b>

## Joint de carter d'embrayage



Référence	Modèle	Prix HT	Prix TTC
S410250008027	Kawasaki EN 450 - 1985/1990, EN 500 - 1990/1995, GPZ 500 - 1985/1995, ZX 450 A1 LTD - 1985/1995, GPZ 500 / EX 500 - 1987/1995	3,58 €	<b>4,30 €</b>
S410210008048	Honda CBR 600 F - 1991/1998, CBR 900 R / RR - 1992/1999, CB 600 HORNET F/S F2 - 1998/2006, CBF 600 - 2004/2006, CBR 900 RR - 1992/1999	6,25 €	<b>7,50 €</b>
S410250008098	Kawasaki ER-6N 650 / ABS - 2006/2016, ER-6F 650 / ABS - 2006/2016, KLE VERSYS 650 - 2007/2017, VULCAN S - 2015/2017, EX 650 CBF - 2011/2013	9,58 €	<b>11,50 €</b>
S410210008117	Honda CBR 600 RR 07/ à fin de fabrication	5,46 €	<b>6,55 €</b>
S410250008101	Kawasaki ZX-6R 600 (ZX6/ZX6R) - 2007/2012	8,71 €	<b>10,45 €</b>
S410210008049	Honda 500 CB 1989-1996	4,04 €	<b>4,85 €</b>
S410510008113	Suzuki GSR 600 - 2006/2010, GSX-R 600 - 2001/2005, GSX-R 750 - 2000/2005, GSX-R 1000 - 2001/2008	4,25 €	<b>5,10 €</b>
S410485008085	Yamaha R6 99-03	4,38 €	<b>5,25 €</b>
S410485008097	Yamaha YZF 600 R6 - 2003/2005, FZ6 FAZER ABS - 2006/2007, FZ6 / ABS - 2004/2007, FZ6 FAZER 600 - 2004/2007, FZ6-NS 600 - 2005/2006	5,17 €	<b>6,20 €</b>
S410485008106	Yamaha R6 06/16	6,67 €	<b>8,00 €</b>
S410510008133	Suzuki 600 GSXR 06-17	6,00 €	<b>7,20 €</b>

Joint d'échappement Kawasaki  
Compatible :  
650 ER6 - 2006/2016  
ER-6F 650 / ABS - 2006/2016  
KLE VERSYS 650 - 2007/2017  
EX 650 CBF - 2011/  
Réf: S410250012037  
4.25 € HT- **5.10 € TTC l'unité**



Joint noir instantané haute température résistance 200 ml Xeramic  
Réf: 70040  
13.00 € HT- **15.60 € TTC**



Pochette de joint Spy moteur Kawasaki 650 ER6  
2006-2016  
Réf: P400250400034  
12.67 € HT- **15.20 € TTC**



## Joint de vidange

Réf	ø	Prix HT	Prix TTC
JM-M12	12 mm	0,29 €	<b>0,35 €</b>
JM-M14	14 mm	0,29 €	<b>0,35 €</b>
JM-M16	16 mm	0,29 €	<b>0,35 €</b>
JM-M18	18 mm	0,29 €	<b>0,35 €</b>
JM-M20	20 mm	0,46 €	<b>0,55 €</b>



***Retrouvez toute notre  
gamme de disques et  
mécanismes d'em-  
brayage dans le  
catalogue  
embrayage***





## Gamme MOTORSPORT



Grade Référence	Appellation	Profil	Type de course	Dilution moteur	Prix unitaire HT	Prix unitaire TTC
0W15 - 2 L 110854	SPRINT	Performance pure	Qualification Accélération Circuit court	Faible	35.01 €	42.00 €
0W20 - 2 L 110813	HIGH RPM	Performance pure	Qualification Accélération Circuit court	Faible	35.01 €	42.00 €
0W40 - 2 L 110857	TROPHY	Performance	Circuit court Rallye Grand Tourisme	Moyenne	32.83 €	39.40 €
5W30 - 2 L 110814	POWER RACING	Performance	Qualification Accélération Circuit court	Faible	32.83 €	39.40 €
5W40 - 2 L 110817	POWER	Performance	Circuit Rallye Course de côte	Moyenne	32.99 €	39.60 €
10W40 - 2 L 110821	CHRONO	Performance Fiabilité	Qualification Grand Tourisme	Moyenne	32.83 €	39.40 €
15W50 - 2L 110860	COMPETITION	Performance Fiabilité	Toutes Compétition	Moyenne Forte	32.99 €	39.60 €
15W50 - 5L 110861	COMPETITION	Performance Fiabilité	Toutes Compétitions	Moyenne Forte	71.15 €	85.40 €
20W60 - 2 L 110824	LE MANS	Fiabilité	Endurance	Forte	32.99 €	39.60 €



## Gamme CLASSIC



Grade Référence	Appellation	Profil	Type de course	Dilution moteur	Prix unitaire HT	Prix unitaire TTC
15W50 - 2 L 104512	CLASSIC 2100	Hiver Semi synthétique	Véhicule Historique	Moyenne Forte	17.79 €	21.35 €
20W50 - 2L 104511	CLASSIC 20W50	Hiver minérale	Moteur longuement immobilisé	Forte	16.88 €	20.25 €
20W50 - 5L 109560	CLASSIC 20W50	Hiver minérale	Moteur longuement immobilisé	Forte	41.12 €	49.35 €
SAE 30 - 2 L 104509	CLASSIC SAE30	Eté minérale	Moteur à joints feutre / papier	Moyenne Forte	16.55 €	19.85 €
SAE 50 - 2 L 104510	CLASSIC SAE50	Eté minérale	Moteur à fort kilomé- trage	Forte	16.39 €	19.65 €

## Gamme MOTO



Grade Référence	Appellation	Profil	Prix unitaire HT	Prix unitaire TTC
10W40 - 1L 104118	MOTO V300	Performance	14.92 €	17.90 €
10W40 - 4L 104121	MOTO V300	Performance	56.75 €	68.10 €
15W50 - 1L 104125	MOTO V300	Performance	14.92€	17.90 €
15W50 - 4L 104129	MOTO V300	Performance	56.75 €	68.10 €



ht 12.50 €  
ttc 15.00 €

Additif octane booster essence 300 ml - ref 107811

Augmente l'indice d'octane (RON) jusqu'à +2 points. Améliore la combustion et les performances : démarrage, accélération et reprises. Maintient la propreté de la chambre de combustion et évite le cliquetis. Diminue les émissions polluantes et réduit la consommation. Utiliser régulièrement pour des performances optimales

Gear 75W140  
le bidon de 1 litre  
référence 105779



ht 20.23€  
ttc 24.30 €

## GEAR 75W140

100% synthèse - Pour tous ponts hypoides avec glissement limité, boîte de vitesses avec pont à glissement limité intégré, transmissions mécaniques, boîtes de vitesses synchronisées ou non, boîte de transfert fonctionnant avec des chocs, sous fortes charges et vitesses de rotation faibles ou charges modérées et vitesses de rotation élevées

Gear 300LS  
le bidon de 1 litre  
référence 105778



ht 19.91€  
ttc 23.90 €

## GEAR 300LS

100% synthèse - spécial autobloquant, convient aussi aux transmissions mécaniques et boîtes à glissement limités, synchronisées ou non

## Huile 90PA pour pont autobloquant

Bidon 2L - Lubrifiant minéral, extrême pression, spécialement étudié pour les différentiels à glissement limités



90 PA  
le bidon de 2 litres  
référence 100122

ht 25.95 €  
ttc 31.15 €

## MOTULGEAR 75W80

Bidon 1L - Pour véhicule série, origine et utilitaire. Huile de transmission mécanique technosynthèse



MOTULGEAR 75W80  
le bidon de 1litres  
référence 105782

ht 10.30 €  
ttc 12.35 €

## Liquide de frein

RBF 600  
0.5 litre  
Réf. 100948



ht 11.99 €  
ttc 14.40 €

### RBF 600

100% synthétique DOT 4  
Pour freins et embrayage - sans silicone  
Haut point d'ébullition :  
Sec 312° C - Humide 210° C

### RBF 660 non miscible

COMPETITION 100% synthétique DOT 4  
Recommandé pour freins carbone ou céramique, haut point d'ébullition :  
Sec 325° C - Humide 204° C

### RBF 700 non miscible

COMPETITION 100% synthétique DOT 4  
Le plus haut point d'ébullition du marché des liquides DOT 4  
Sec 336° C - Humide 205° C

RBF 700  
0.5 litre  
Réf. 109452



ht 19.73 €  
ttc 23.70 €

RBF 660  
0.5 litre  
Réf. 101666



ht 17.17 €  
ttc 20.60 €

Nettoyant frein 750 ml  
référence 106551

ht 3.33 €  
ttc 4.00 €



## Nettoyant frein 750 ml

Dissout sans frotter huile, graisse et goudron. Evaporation très rapide sans laisser de traces. Facilite le montage et le démontage des pièces mécaniques.



**Aérosol huile filtre à air A2 - 400 ml**  
**Bidon huile filtre à air A3 - 1 l**

*renforce l'efficacité des filtres à air en mousse - retient efficacement les poussières pour une plus grande longévité du moteur - empêche l'eau de pénétrer dans le filtre*

A2 Air Filter  
aérosol 400 ml  
référence 102986

ht 9.33 €  
ttc 11.20 €

A3 Air Filter  
Bidon 1 l  
référence 108588

ht 12.40 €  
ttc 14.90 €



**Nettoyant filtre à air A1**

*Spécialement développé pour nettoyer tous les types de filtres à air en mousse, MOTUL® Air Filter Clean élimine efficacement les poussières, la boue, le sable, les huiles, pour une meilleure carburation. Contrairement à l'essence, ce produit ne déforme pas et ne durcit pas le filtre.*

A1 Air Filter Clean  
Bidon 5L  
référence 102985

ht 27.51 €  
ttc 33.00 €



**Huile filtre à air Putoline Action Fluid 600 ml**

*Huile originale*

*Renforce l'efficacité des filtres à air en mousse*

Putoline Action Fluid  
aérosol 600 ml  
référence 70007

ht 13.17 €  
ttc 15.80 €

MULTI -25°C  
le bidon de 5 litres  
référence 111036

**Liquide de refroidissement**

*Liquide de refroidissement 4 saisons, prêt à l'emploi, développé pour tous types de moteurs Essence et Diesel.*

*Compatible avec tous les liquides de refroidissement*

LR 5110 -35° C  
le bidon de 5 litres  
référence 111038



ht 15.51 €  
ttc 18.60 €

ht 16.13 €  
ttc 19.35 €



Liquide lave glace Vision  
Winter  
le bidon de 5 litres  
référence 107787

**Lave glace Vision Winter -20°C**

*Lave-glace MOTUL Vision Winter pour l'hiver est un liquide nettoyant, prêt à l'emploi est spécialement conçu pour les conditions hivernales. Il assure une protection contre le gel jusqu'à -20°C et permet donc de protéger le circuit et le réservoir de lave-glace.*

*Il nettoie et dégraisse efficacement votre pare-brise et votre lunette arrière sans laisser de traces.*



ht 8.00 €  
ttc 9.60 €

Mo COOL  
le bidon de 0.5 litre  
référence 107798

**Additif MO COOL**

*additif de refroidissement qui réduit la température du circuit de refroidissement jusqu'à 15°C.*

*Permet d'améliorer l'échange thermique*

*Mélanger à 5% avec de l'eau distillée*

**Fluide hydraulique Multi HF**

*Fluide Hydraulique MOTUL 100% synthèse multifonction sur base synthétique haute performance, spécialement développé pour les systèmes hydraulique de directions assistées, amortisseurs, toits ouvrants et autres centrales hydraulique de commande, des véhicules de dernières générations.*

Multi HF  
le bidon de 1 litre  
référence 106399



ht 19.92 €  
ttc 23.90 €



HT 14.58 €  
ttc 17.50 €

## Huile moteur 8100 X-Cess

100% synthèse - protection anti-usure renforcée pour une longévité accrue des pièces mécaniques  
Bon rapport qualité/prix pour toutes les GTI

2 litres  
référence 102869



ht 12.80 €  
ttc 15.35 €

5 litres  
référence 102870



ht 32.79 €  
ttc 39.35 €

## Graisse chaîne

lubrifie et protège les chaînes avec ou sans joint thorique de tous les véhicules tout terrain dans des conditions extrêmes d'utilisation - augmente la durée de vie - résiste à l'eau

C3 Chaîne Lube  
aérosol 400 ml  
référence  
111650



ht 11.45 €  
ttc 13.75 €

## Putoline - DRYTEC

Lubrifiant spécial pour chaîne au PTFE.  
Il laisse une couche protectrice transparente et non collante.  
Une utilisation régulière réduit le frottement, ce qui empêche l'usure prématurée

DRYTEC  
aérosol 500 ml  
référence  
74086



ht 11.25 €  
ttc 13.50 €

## Bombe anti-crevaison

L'aérosol anti-crevaison Motul répare et regonfle provisoirement tout type de pneus avec ou sans chambre à air.  
Permettant de regonfler jusqu'à 16 pouces

Bombe anti-crevaison 500 mL  
Référence 110142



ht 6.83 €  
ttc 8.20 €

Graisse blanche 400 ml  
Référence 106556



ht 10.00 €  
ttc 12.00 €

## Graisse blanche

Graisse multi-usage, pour le graissage des roulements, engrenages, charnières, parties plastiques boulons ou joints.

Résistant à l'eau, ne colle pas et pénètre rapidement.

Bonne protection anti-usure, bonne stabilité thermique

Nettoyant intérieur casque  
Pulvérisateur 250 ml  
Référence 105504



ht 7.08€  
ttc 8.50 €

## Nettoyant intérieur casque M2

Nettoie en profondeur l'intérieur du casque et neutralise les mauvaises odeurs.

## Nettoyant visière M1

Spécialement conçu pour l'entretien extérieur du casque et de la visière. Enlève efficacement les salissures grasses ou sèches sans endommager la surface traitée et sans laisser de trace.

Il a également une action anti-insectes

Nettoyant visière  
Pulvérisateur 250 ml  
Référence 102992



ht 7.08€  
ttc 8.50 €