

Catalogue
2024



 **04 70 67 49 68**

Habitacle

POLYCAR CONCEPT SPORT - 9 avenue du Stade 03320 LURCY LEVIS
04 70 67 49 68 - contact@polycarconceptsport.eu
SIRET 50846179500025 - RCS CAEN - APE 2932Z - FR63508461795
WWW.POLYCARCONCEPTSPORT.EU

tarifs susceptibles de modification sans préavis

www.polycarconceptsport.eu - 04.70.67.49.68

ARCEAU PRINCIPAL

tube 45 x 2.5, tube étiré à froid
conforme annexe J 2017 avec 4 cintres maxi



Véhicule	Référence	Prix HT	Prix TTC
ALPINE A110	APALA110	142,83 €	171,40 €
AUSTIN MINI	APAUSMICOO	144,50 €	173,40 €
AUDI COUPE MK1	APAUDICOMK1	151,46 €	181,75 €
BMW E3 2500 / 2800/3.0	APBMWE3	150,63 €	180,75 €
BMW E12 Série 5	APBMWE12	153,96 €	184,75 €
CITROEN AX	APCITAX	150,29 €	180,35 €
CITROEN SAXO	APCISX	150,96 €	181,15 €
FIAT ARGENTA	APFIATAR	149,79 €	179,75 €
FORD ESCORT MK2	APFOESMK2	152,29 €	182,75 €
HONDA INTERGRA MK1/MK2	APHOINT	151,46 €	181,75 €
HONDA S2000	APHONDAS2000	151,46 €	181,75 €
MAZDA 323 BF	APMAZDA323	149,79 €	179,75 €
NISSAN PATROL GR	APNIPAGR	159,25€	191,10 €
PEUGEOT 106	APPE106	150,96 €	181,15 €
PEUGEOT 205	APE205	152,92 €	183,50 €
PEUGEOT 206	APPE206	147,79 €	177,35 €
PEUGEOT 306	APPE306	153,46 €	184,15 €
PEUGEOT 505	APPE505	148,50 €	178,20 €
PORSCHE 924/944	APPO924	143,17 €	171,80 €
PORSCHE 928	APPO928	140,33 €	168,40€
RENAULT 4	APRE4	104,63 €	125,55 €
RENAULT 5	APRE5	152,29 €	182,75 €
RENAULT 8	APRE8	96,17 €	115,40 €
RENAULT CLIO 2	APRECL2	154,13 €	184,95 €
RENAULT CLIO 4	APRECL4	155,79 €	186,95 €
RENAULT TWINGO 2	APRETW2	149,79 €	179,75 €
ROVER SD1 3500	APROVSD1	154,78 €	185,73 €
SAAB 900 NG	APSA900NG	150,62 €	180,75 €
SAAB 9-3 COUPE	APSA93CO	150,62 €	180,75 €
VW GOLF 1	APWGOLF1	147,50 €	177,00 €
VW GOLF 2	APWGOLF2	151,25 €	181,50 €



Kit 2 Descentes Avant

tube 40 x 2, étiré à froid, cintrées
conforme annexe J et K 2017



Véhicule	Référence	Prix HT	Prix TTC
ALPINE A110	K2DALA110	176,54€	211,85 €
AUSTIN MINI	K2DAUSMICOO	133,92 €	160,70 €
AUDI COUPE MK1	K2DAUDICOMK1	135,92 €	163,10 €
BMW E3 2500 / 2800/3.0	K2DBMWE3	130,96 €	157,15 €
BMW E12 Série 5	K2DBMWE12	131,17 €	157,40 €
CITROEN AX	K2DCITAX	134,46 €	161,35 €
CITROEN SAXO	K2DCISX	135,46 €	162,55 €
FIAT ARGENTA	K2DFIATAR	130,79 €	156,95 €
FORD ESCORT MK2	K2DFOESMK2	134,25 €	161,10 €
NISSAN PATROL GR	K2DNIPAGR	135,62 €	162,75 €
PEUGEOT 106	K2DPE106	135,46 €	162,55 €
PEUGEOT 206	K2DPE206	137,75 €	165,30 €
PEUGEOT 306	K2DPE306	136,25 €	163,50 €
PEUGEOT 505	K2DPE505	131,33 €	157,50 €
PORSCHE 928	K2DPO928	132,08 €	158,50 €
RENAULT 5	K2DRE5	133,00 €	159,60 €
RENAULT CLIO 2	K2DRECL2	137,37 €	164,95 €
RENAULT CLIO 4	K2DRECL4	138,67 €	166,40 €
ROVER SD1 3500	K2DROVSD1	135,54 €	162,55 €
SAAB 900 NG	K2DSA900NG	135,71 €	162,85 €
SAAB 9-3 COUPE	K2DSA93CO	135,71 €	162,85 €
VW GOLF 1	K2DWGOLF1	134,79 €	161,75 €
VW GOLF 2	K2DWGOLF2	134,79 €	161,75 €

Sièges FIA tissu 3D 2024



*tissu 3D plus respirant,
plus confortable*



GT



RTS



CLS



RS1/2



RS7

GT-3D uni ou bicolore
357.13 € ht
428.55 € ttc
taille standard



RS1-3D uni ou bicolore
414.29 € ht
497.15 € ttc
taille standard

RTS2-3D uni ou bicolore
371.42 € ht
445.70 € ttc
taille large

RS2-3D uni ou bicolore
428.58 € ht
514.30 € ttc
taille large

CLS-3D uni ou bicolore
400.00 € ht
480.00 € ttc
taille basse

Ajoutez votre logo,
nous consulter
pour tarifs

RS7-3D uni ou bicolore
464.29 € ht
557.15 € ttc
taille large

Sièges FIA Vinyl 2024



GT-V

RTS-V

CLS-V

RS1-V

RS2-V

GT-V uni
364.29 € ht
437.15 € ttc
GT-V bicolore
375.00 € ht
450.00 € ttc
Taille standard

RTS2-V uni
378.58 € ht
454.30 € ttc
RTS2-V bicolore
389.71 € ht
467.65 € ttc
Taille large

CLS-V uni
407.13 € ht
488.55 € ttc
CLS-V bicolore
419.13 € ht
502.95 € ttc
Taille basse



RS1 à oreille uni
435.71 € ht
522.85 € ttc
RS1 à oreille bicolore
448.54 € ht
538.25 € ttc
Taille standard

RS2 à oreille uni
450.00 € ht
540.00 € ttc
RS2 à oreille bicolore
463.25 € ht
555.90 € ttc
Taille large



Personnalisez vos sièges ! Ajoutez votre logo, en supplément, nous consulter

Sièges FIA Tissus 2024



GT uni ou bicolore
328.58 € ht
394.30 € ttc
taille standard

CLS uni ou bicolore
364.29 € ht
437.15 € ttc
taille basse

RTS-2 uni ou bicolore
342.88 € ht
411.45 € ttc
taille large



RS1 uni ou bicolore
385.71 € ht
462.85 € ttc
taille standard

RS2 uni ou bicolore
400.00 € ht
480.00 € ttc
taille large

RS7 uni ou bicolore
435.71 € ht
522.85 € ttc

Ajoutez votre logo,
nous consulter
pour tarifs

Dimensions Sièges GT - RTS & CLS

GT

gabarits jusqu'à
1.85 m - 85 kg

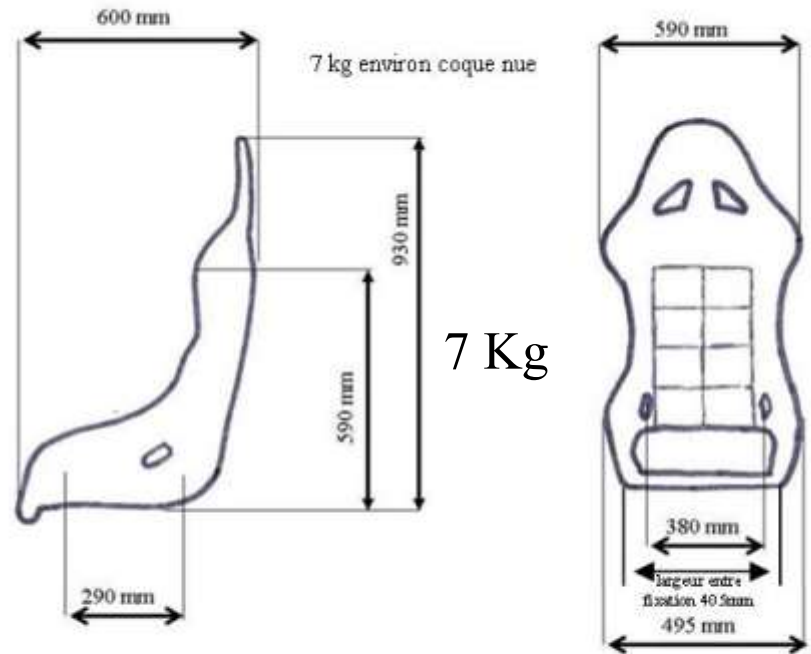

CLS

gabarits à partir de
1.85 m - 100 kg

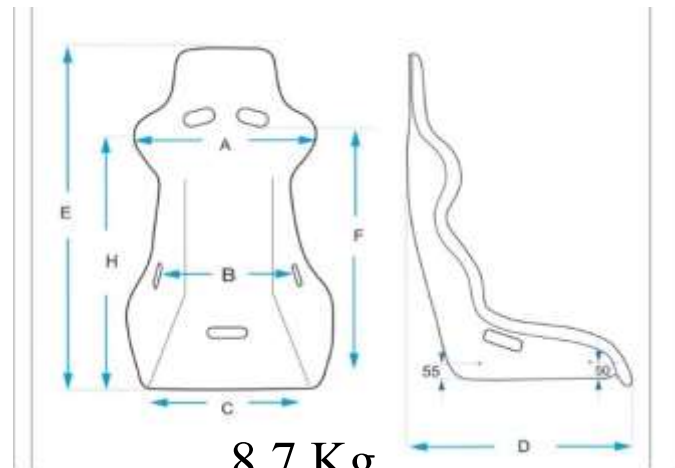

A-575
B-410
C-410
D-550

E-890
F-530
H-600

Siège RTS

gabarits à partir de
1.85 m - 85 kg

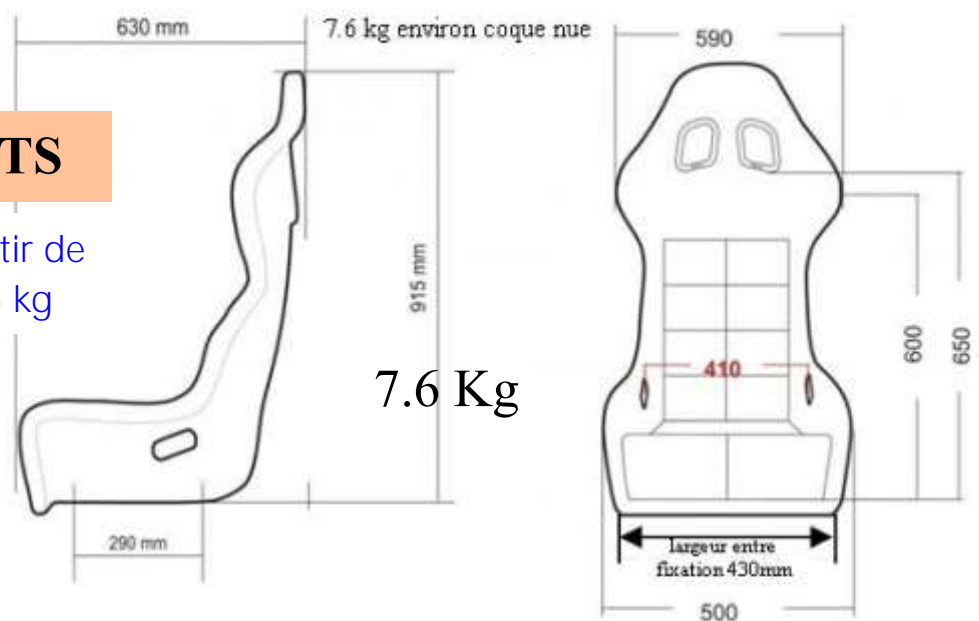

Dimensions Sièges RS1 - RS2 & RS7

7.8 kg environ coque nue

Siège RS1

gabarits jusqu'à
1.85 m - 85 kg

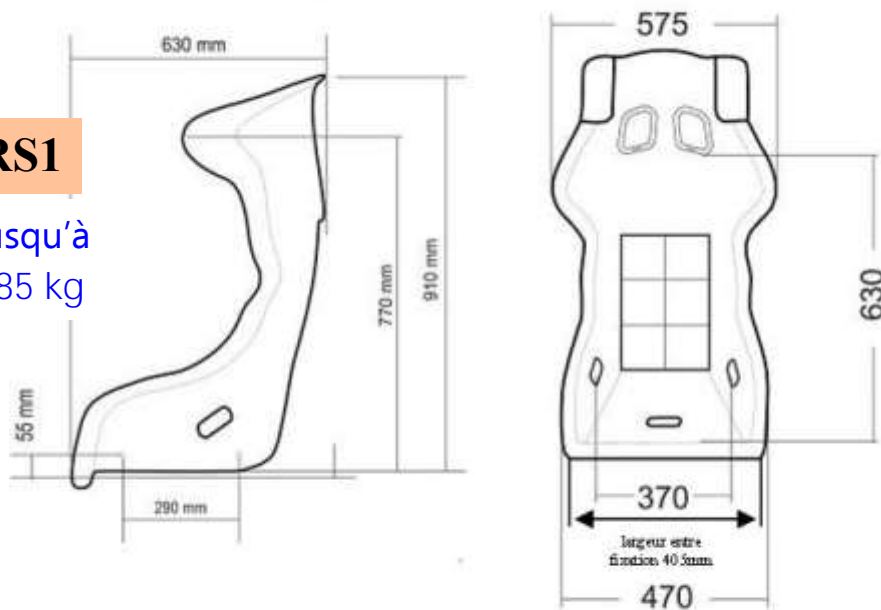

Siège RS2

gabarits à partir
de 1.85 m - 85 kg

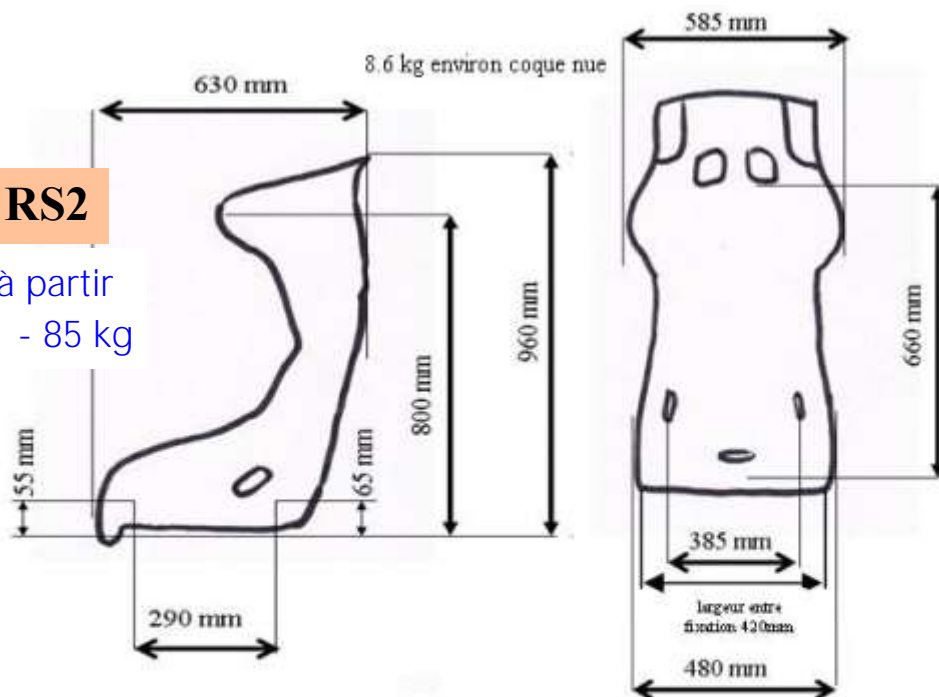

Siège RS7

gabarits jusqu'à
1.90 m - 95 kg

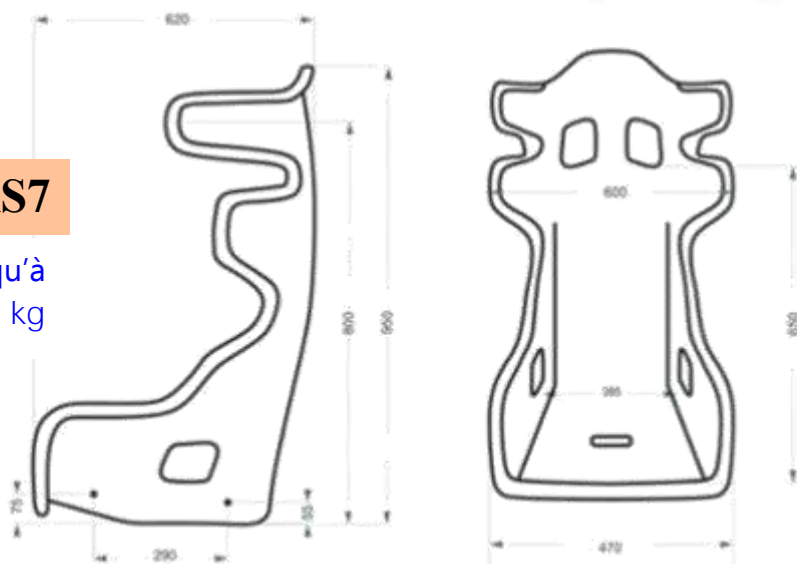

TRS-E SD2308S

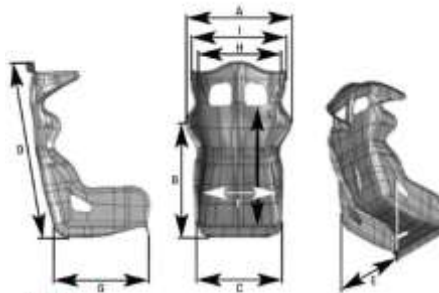

TRS-E

A	585	D	890	G	470	L	600
B	640	E	410	H	-		
C	510	F	390	I	-		

Structure tubulaire
 Revêtement : tissu
 Fixation inférieures et latérales
 Couleur : Noir, rouge, bleu
 Poids environ : 10.3 kg

273.00 € ttc

227.50 € ht

TRS-E XS SD2310

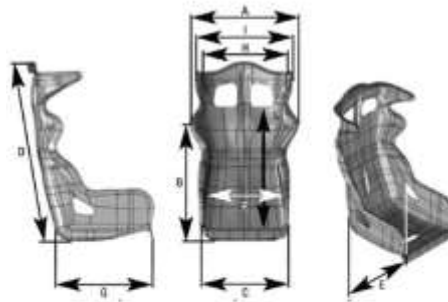

TRS-E XS

A	520	D	870	G	470	L	575
B	600	E	395	H	-		
C	420	F	330	I	-		

Structure tubulaire
 Revêtement : tissu
 Fixation inférieures et latérales
 Couleur : Noir
 Poids environ : 10.2 kg

276.00 € ttc

230.00 € ht

TRS-E XL SD2309

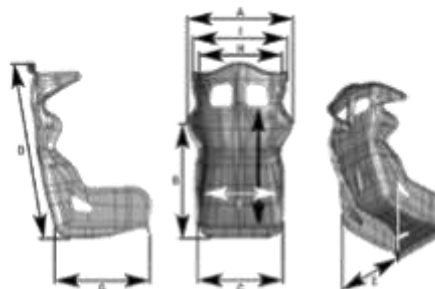

TRS-E XL

A	625	D	950	G	520	L	655
B	680	E	450	H	-		
C	540	F	415	I	-		

Structure tubulaire
 Revêtement : tissu
 Fixation : latérales uniquement
 Couleur : Noir
 Poids environ : 12.3 kg

312.00 € ttc

260.00 € ht

TRS-E XSKY SD2313

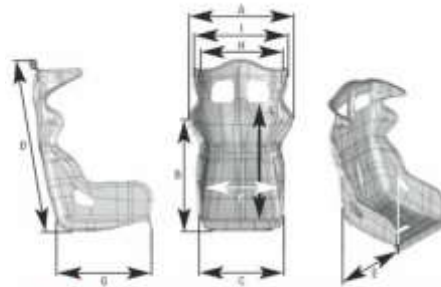

TRS-E SKY							
A	585	D	890	G	470	L	600
B	640	E	410	H	-		
C	510	F	390	I	-		

Structure tubulaire
 Revêtement : vinyl
 Fixation inférieures et latérales
 Couleur : Noir
 Poids environ : 10.8 kg

336.00 € ttc

280.00 € ht

TRS-X : Noir/Jaune SD2323SGE

Noir SD2323S

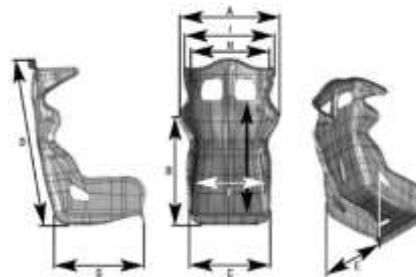

TRS-E schwarz/neongelb							
A	590	D	920	G	470	L	570
B	600	E	405	H	-		
C	500	F	365	I	-		

Structure tubulaire
 Revêtement : tissu
 Fixation inférieures et latérales
 Couleur : Noir/jaune fluo - Noir
 Poids environ : 12.8 kg

306.00 € ttc

255.00 € ht

First-R SD2303S

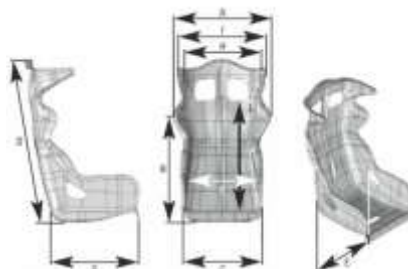

FIRST-R							
A	620	D	890	G	480	L	630
B	600	E	410	H	-		
C	510	F	390	I	-		

Coque fibre de verre
 Revêtement : velours
 Fixation latérales
 Couleur : Noir
 Poids environ : 8.9 kg

390.00 € ttc

325.00 € ht

Champ-R SD2302

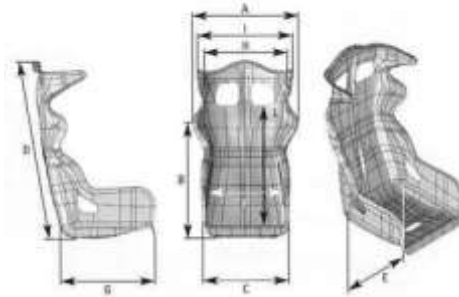

CHAMP-R

A 590	D 890	G 480	L 615
B 575	E 400	H -	
C 520	F 360	I -	

Coque fibre de verre et recouvrement de gel
 Revêtement : velours
 Tissu antidérapant aux niveaux des épaules et de la basse
 Fixation latérales
 Couleur : Noir
 Poids environ : 8.8 kg

418.00 € ttc

348.33 € ht

ARS-R SD2306S

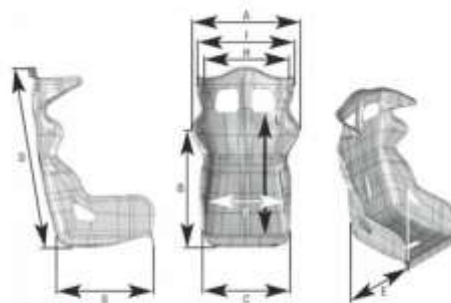

ARS-R

A 590	D 910	G 490	L 615
B 600	E 395	H -	
C 500	F 370	I -	

Coque en fibre de verre.
 Revêtement AIRTEX® hautement respirant.
 Coussins amovibles pour un ajustement parfait de la position de conduite.
 Fixations latérales.
 Couleur : Noir.
 Poids environ : 8.90 kg

579.00 € ttc

482.50 € ht

RS-PT.2 HA762E

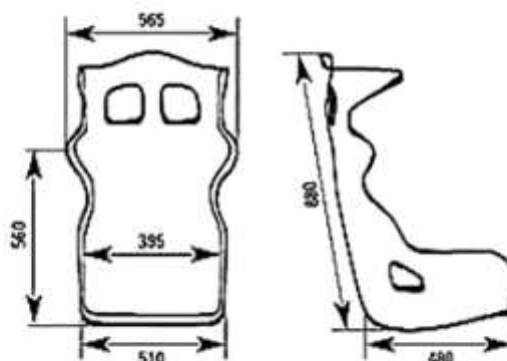

Coque fibre de verre avec oreille
 Revêtement : tissu
 Fixation latérales
 Couleur : Noir
 Poids environ : 10.4 kg

568.00 € ttc

473.33 € ht

WRC-R SD2304S

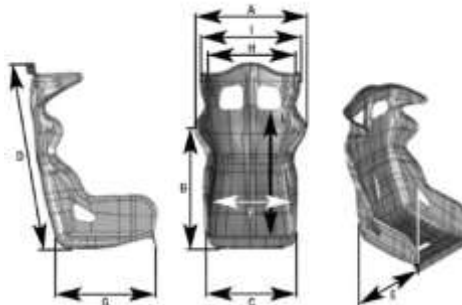

WRC-R							
A	620	D	890	G	480	L	645
B	600	E	410	H	-		
C	510	F	390	I	-		

Coque fibre de verre
 Revêtement : AIRTEX® hautement respirant
 Côté haut pour un meilleur maintien latéral des jambes
 Fixation latérales
 Couleur : Noir
 Poids environ : 8.8 kg

600.00 € ttc

500.00 € ht

WRC-R XL SD2305S

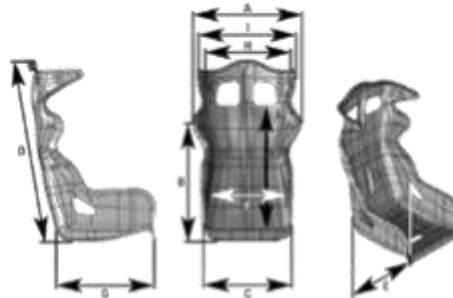

WRC-R XL							
A	665	D	920	G	480	L	700
B	600	E	430	H	-		
C	520	F	415	I	-		

Coque fibre de verre
 Revêtement : AIRTEX® hautement respirant
 Côté haut pour un meilleur maintien latéral des jambes
 Fixation latérales
 Couleur : Noir
 Poids environ : 10.7 kg

708.00 € ttc

590.00 € ht



HTE-R SD2300

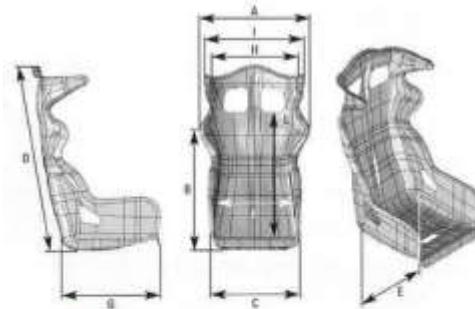

HTE-R			
A 560	D 880	G 490	L 665
B 570	E 420	H 315	
C 515	F 390	I 510	

Coque fibre de verre, avec oreilles
 Revêtement : AIRTEX® hautement respirant
 Coussin sous-cuisses fendu et ergonomique
 Fixation latérales
 Couleur : Noir
 Poids environ : 9.4 kg

672.00 € ttc
 560.00 € ht



HTE-R XL SD2301

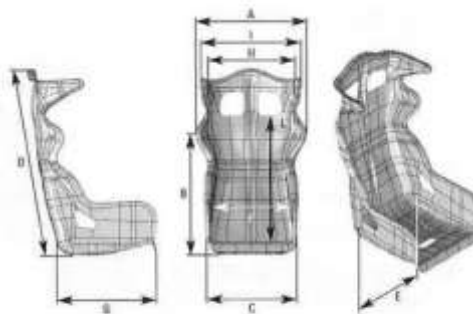

HTE-R XL			
A 580	D 920	G 550	L 705
B 610	E 440	H 305	
C 530	F 415	I 485	

Coque fibre de verre, avec oreilles et recouvrement de gel
 Revêtement : AIRTEX® hautement respirant
 Coussin sous-cuisses fendu et ergonomique
 Fixation latérales
 Couleur : Noir
 Poids environ : 10.5 kg

768.00 € ttc
 640.00 € ht



FIA 8855-1999



HTE-R 400 SD2311

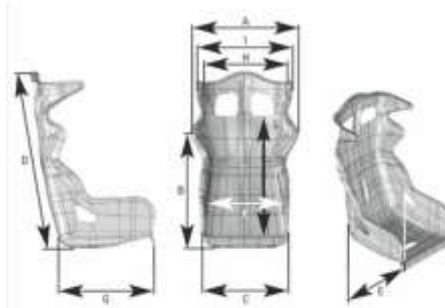

HTE-R 400

A	560	D	880	G	490	L	665
B	570	E	420	H	310		
C	515	F	390	I	420		

Coque fibre de verre, avec oreilles et recouvrement de gel
 Revêtement : AIRTEX® hautement respirant
 Coussin sous-cuisses fendu et ergonomique
 Fixation latérales
 Couleur : Noir
 Poids environ : 10.2 kg
 Version HTE-R 400 conçue pour les véhicules offrant peu d'espace au niveau de la tête du pilote

684.00 € ttc

570.00 € ht



HTE-Evo SD2317

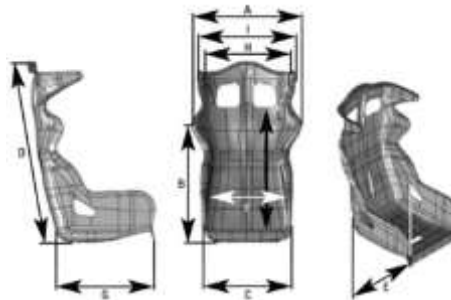

HTE-EVO

A	590	D	910	G	460	L	620
B	620	E	390	H	390		
C	455	F	375	I	450		

Coque en fibre de verre
 Revêtement : velours AIRTEX® hautement respirant
 Fixation latérales
 Couleur : Noir
 Poids environ : 9.3 kg

755.00 € ttc

629.17 € ht

Off Road HA806 NON FIA

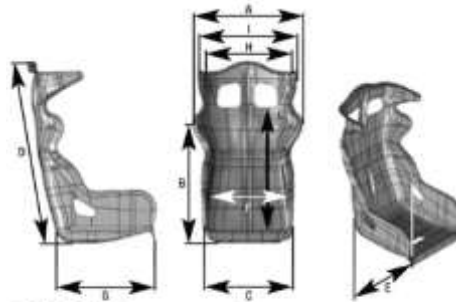

OFF-ROAD					
A	620	D	890	G	480
B	600	E	410	H	-
C	510	F	390	I	-

Coque fibre de verre robuste et légère
 Revêtement : insert de rembourrage étanche en matériau néoprène, facile d'entretien
 idéal pour les véhicules ouverts
 Fixation latérales
 Couleur : gris
 Poids environ : 8.2 kg

492.00 € ttc

410.00 € ht

HRC-R HA793N



Coque en fibre de verre
 Revêtement : velours AIR-TEX® hautement respirant
 Fixation latérales
 Couleur : Noir
 Poids environ : 9.5 kg

756.00 € ttc

630.00 € ht

HRC-R XL HA794N

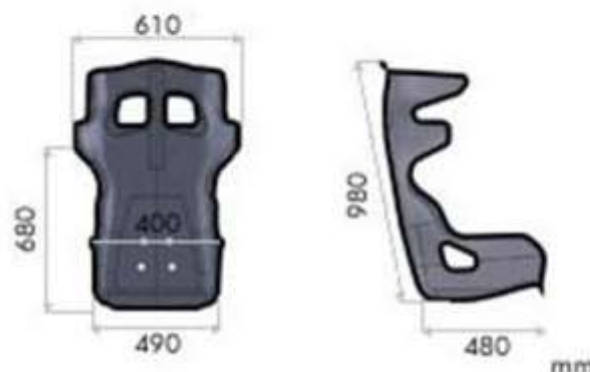

Coque en fibre de verre
 Revêtement : velours AIR-TEX® hautement respirant
 Fixation latérales
 Couleur : Noir
 Poids environ : 10.3 kg

828.00 € ttc

690.00 € ht

Sprint SD2212



Structure tubulaire
 Revêtement : tissu
 Fixations : inférieures et latérales
 Couleur : Noir, bleu, rouge
 Poids environ : 9 kg

276.00 € ttc

230.00 € ht

Sprint L SD2213



Structure tubulaire
 Revêtement : tissu
 Version large
 Fixations : inférieures et latérales
 Couleur : Noir, bleu, rouge
 Poids environ : 11 kg

315.00 € ttc

262.50 € ht

Sprint Sky SD2214

Sprint **Sprint L**

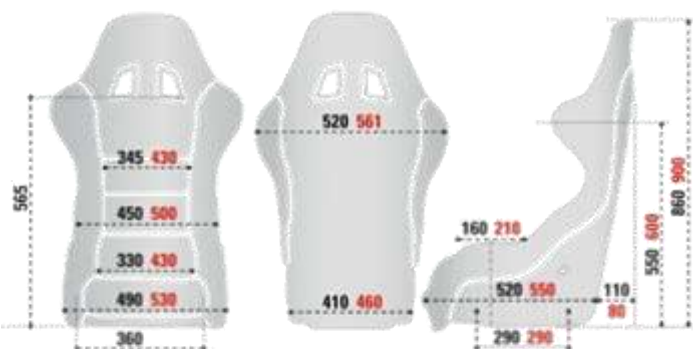

Structure tubulaire
 Revêtement : vinyl
 Fixations : inférieures et latérales
 Couleur : Noir
 Poids environ : 9.7 kg

329.00 € ttc

274.17 € ht

REV QRT SD2244S

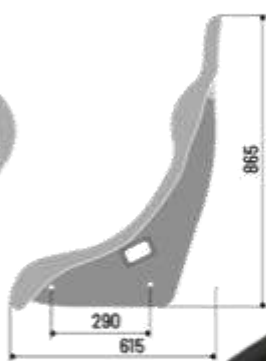
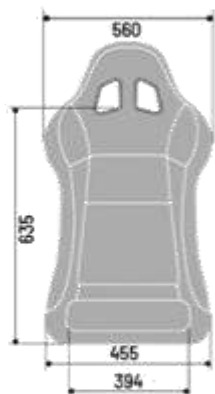

Structure fibre de verre
 Revêtement : tissu
 Taille ajustée pour les petites voitures de compétition
 Fixations : latérales
 Couleur : Noir,
 Poids environ : 7.1 kg

444.00 € ttc

370.00 € ht

Pilot QRT SD2222S

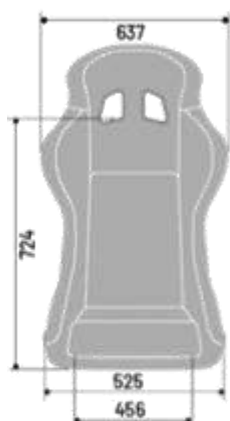

Structure fibre de verre avec oreilles
 Revêtement : tissu, coussins amovibles par velcro
 Fixations : latérales
 Couleur : Noir,
 Poids environ : 11.10 kg

726.00 € ttc

605.00 € ht

Grid-Q SD2201S



Structure fibre de verre
Revêtement : tissu
Fixations : latérales
Couleur : Noir,
Poids environ : 7.3 kg

458.00 € ttc

381.67 € ht

Grid-Q Sky SD2226



Structure fibre de verre
Revêtement : vinyl
Fixations : latérales
Couleur : Noir,
Poids environ 7.3 kg

499.00 € ttc

415.83 € ht

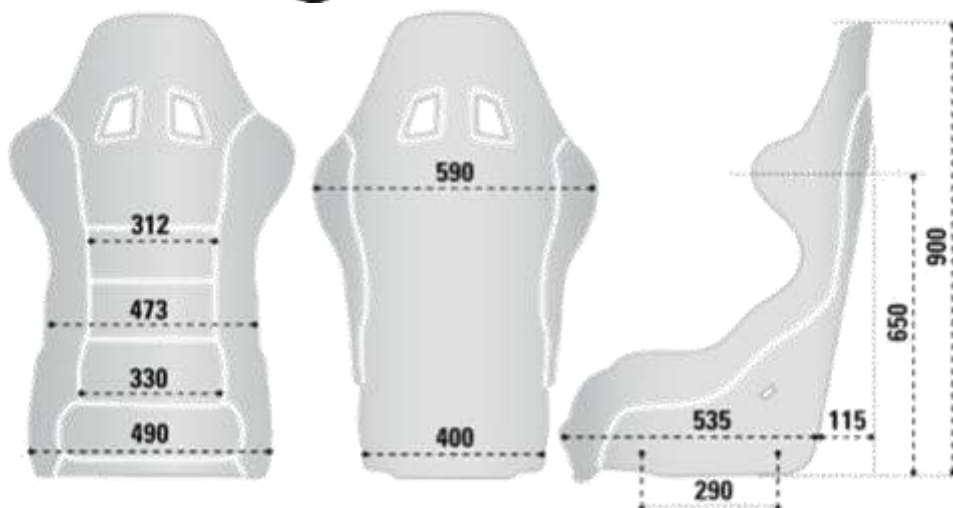

EVO QRT SD2239S



Structure fibre de verre
 Revêtement : tissu
 Fixations : latérales
 Couleur : Noir,
 Poids environ : 7.0 kg

618.00 € ttc

515.00 € ht

EVO QRT Sky SD2243S

EVO QRT/EVO SKY QRT/EVO L QRT/EVO XL QRT

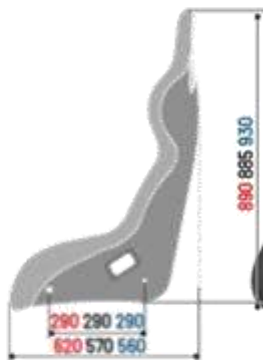
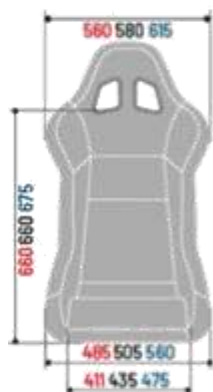

Structure fibre de verre
 Revêtement : vinyl
 Fixations : latérales
 Couleur : Noir,
 Poids environ : 7.3 kg

669.00 € ttc

557.50 € ht

EVO L QRT SD2241S



Structure fibre de verre
 Revêtement : tissu
 Fixations : latérales
 Couleur : Noir,
 Poids environ : 7.9 kg

669.00 € ttc

557.50 € ht

EVO XL QRT SD2242S



Structure fibre de verre
 Revêtement : tissu
 Fixations : latérales
 Couleur : Noir,
 Poids environ : 7.7 kg

719.00 € ttc

599.17 € ht

Pro 2000 QRT SD2206S

FIA 8855-1999

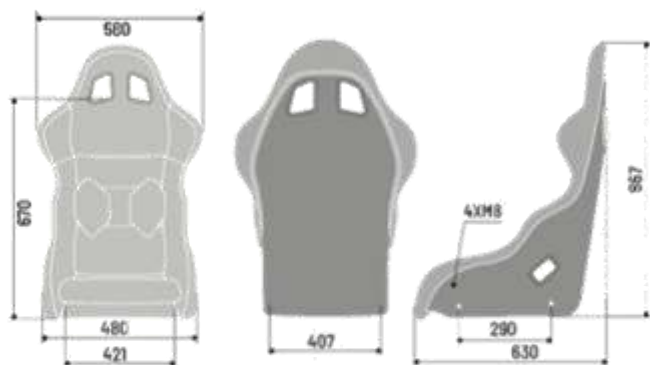

Structure fibre de verre
 Revêtement : tissu
 Fixations : latérales
 2 Coussins lombaires inclus
 Couleur : Noir,
 Poids environ : 8 kg

649.00 € ttc

540.83 € ht

Pro ADV QRT SD2227S

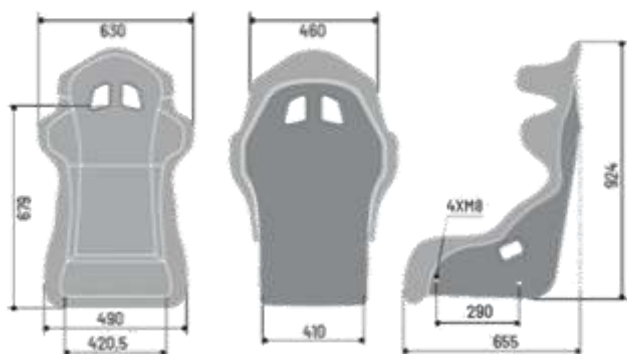

Structure fibre de verre
 Revêtement : tissu
 Fixations : latérales
 Coussin bas amovible pour un meilleure sensibilité pendant la conduite
 Couleur : Noir,
 Poids environ : 9.3 kg

708.00 € ttc

590.00 € ht

Legend SD2235

Coque Kevlar en fibre de carbone
 En raison de l'étréitesse du passage de la ceinture, le siège est limité en compatibilité HANS.

Couleur : Rouge, noir
 Poids environ : 6 kg

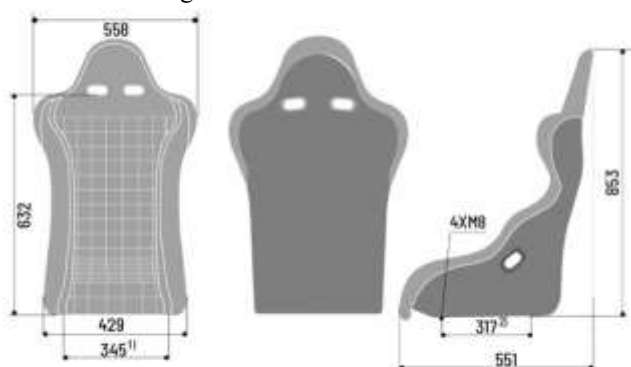

1932.00 € ttc

1610.00 € ht





Structure fibre de verre
Revêtement : tissu
Fixations : latérales
Coque facile à installer même dans les petits habitacles
Couleur : Noir,
Poids environ : 7.1 kg

745.00 € ttc

620.83 € ht

QRT-R Sky SD2205S

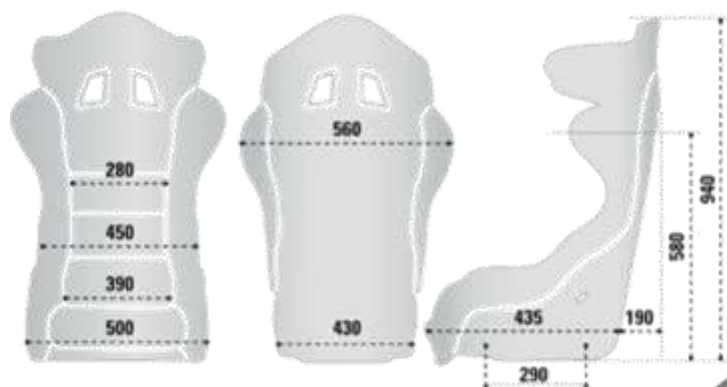

Structure fibre de verre
Revêtement : vinyl
Fixations : latérales
Coque facile à installer même dans les petits habitacles
Couleur : Noir,
Poids environ : 8.0 kg

797.00 € ttc

664.17 € ht

QRT-C SD2215



Structure : coque en carbone
Revêtement : Tissu
Doublure tissu ignifugé
Fixations : latérales
Couleur : Noir,
Poids environ : 6.4 kg

1792.00 € ttc

1493.33 € ht

Circuit QRT SD22375



Structure fibre de verre
 Revêtement : tissu
 Fixations : latérales
 Couleur : Noir,
 Poids environ : 8.9 kg

605.00 € ttc

504.17 € ht

Circuit II QRT SD22385



Structure fibre de verre
 Revêtement : tissu
 Fixations : latérales
 Couleur : Noir,
 Poids environ : 9.1 kg

644.00 € ttc

536.67 € ht

CIRCUIT QRT CIRCUIT II QRT

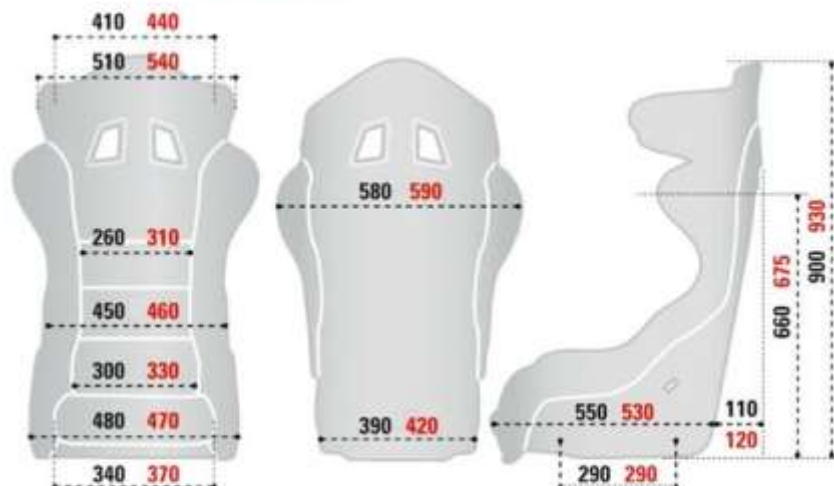



CORBEAU

Motorsports Seats



G a m m e V I N Y L N O I R
K e v l a r d / G R P F i b r e
h a u t e q u a l i t é - l o n g u e d u r é e



8.3 kg



SPRINT Système 1
Standard ou Large

Sur commande
SPRINT et PRO SERIES
En VYNIL COULEUR
Nous consulter



TARIFS SUR DEMANDE



FORZA SPORT



8.5 kg



DOSSIER
avec
ZONE
CONFORT
HANS



PRO SERIES Système 1
Standard :ou Large

**TUBULAIRE
CONFORT**



CORBEAU

Motorsports Seats

Tous les sièges sont livrés sans fixation

SPRINT Système 3
Standard ou Large



8 kg

Sur commande la gamme VYNIL en COULEUR
Nous consulter



TARIFS SUR DEMANDE

G a m m e V I N Y L

N O I R

C A R B O N E K E V L A R D

PRO SERIES Système 3
Standard ou Large



8 kg

**PRO SERIES
Spécifique HANS**

**Dossier redessiné pour assurer la pleine
fonctionnalité du système HANS**





CORBEAU

Motorsports Seats



Personnalisation des tissus Broderie Gel coat de couleur



Démarquer votre voiture de la concurrence en personnalisant vos sièges.

Avec Corbeau, nous sommes maintenant en mesure de vous

offrir un large éventail d'options de couleurs pour la finition Gel coat sur vos sièges composites.

options de couleur : blanc, orange, bleu, rouge, jaune, vert, rose. Couleurs spéciales disponibles



Pour commander 02 31 69 31 95 - Du lundi au samedi 7 h 30 - 19 h

Corbeau offre un service complet de personnalisation des sièges disponible sur tous les modèles.

Pour les options et les tarifs merci de nous contacter.



CORBEAU

Motorsports Seats



SPRINT

Tous les sièges sont livrés sans fixation

Systeme 5

Standard :

7.3 kg



**NOUVELLE Gamme
VINYL NOIR
TOUT CARBONE**



COULEUR sur commande
Nous consulter



PRO SERIES sys-
tème 5

7.5 kg

TARIFS SUR DEMANDE

PRO SERIES Spécifique HANS

Dossier redessiné pour assurer la pleine fonctionnalité du système HANS



CORBEAU

Professional Motorsport Equipment



FORZA - Tubulaire

12 Kg - Passage harnais 3 pouces - 5/6 points

Disponible en :

Noir
Noir Rouge
Noir Bleu
Noir Gris

D'autres couleurs sur
commande
Nous consulter



TARIFS SUR DEMANDE

Le tubulaire au confort de la fibre



**Tous les sièges sont livrés sans
fixation**



Pour vos commandes **02 31 69 31 95**
Du lundi au samedi 7 h 30 - 19 h



G a m m e T I S S U
K e v l a r d / F i b r e



8.3 kg



SPRINT Système 1

Standard :

Excel :

TARIFS SUR DEMANDE



PRO SERIES Système 1

Standard :

Excel :

**PRO SERIES
Spécifique HANS**

Pour vos commandes 02 31 69 31 95 Du lundi au samedi 7 h 30 - 19 h

www.polycarconceptsport.eu - 04.70.67.49.68



G a m m e T I S S U
K e v l a r d / F i b r e

REVOLUTION Système 1

Standard :

Excel :



8.7 kg



Couleurs
personnalisables
sur commande

**Les hauts de gamme CORBEAU
Avec dossier spécifique HANS**

TARIFS SUR DEMANDE



9 kg

REVENGE Système 1

Standard :

Excel :



SPRINT Système 3

Standard :

Excel :

8 kg

Couleurs disponibles de base



Couleurs spécifiques sur commande

Nous consulter pour tarif



8 kg

PRO SERIES Système 3

Standard

Excel

TARIFS SUR DEMANDE

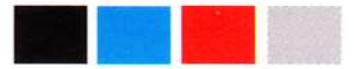

8.5 kg

REVOLUTION Système 3

Standard :

Excel :



Gamme TISSU
Carbon / K e-

TARIFS SUR DEMANDE



8.5 kg

REVENGE Système 3

Standard :

Excel :





CORBEAU

Motorsports Seats



7.3 kg

SPRINT Système 5

Standard :

Excel :

TARIFS SUR DEMANDE

**Gamme
TOUT CARBONE**



7.5 kg

PRO SERIES Système 5

Standard :

Excel :



CORBEAU

Motorsports Seats

The Best Of by CORBEAU

G a m m e
T O U T C A R B O N E



REVOLUTION Système 5

Standard

Excel



8 kg

REVENGE Système 5

Standard

Pour vos commandes 02 31 69 31 95 Du lundi au samedi 7 h 30 - 19 h

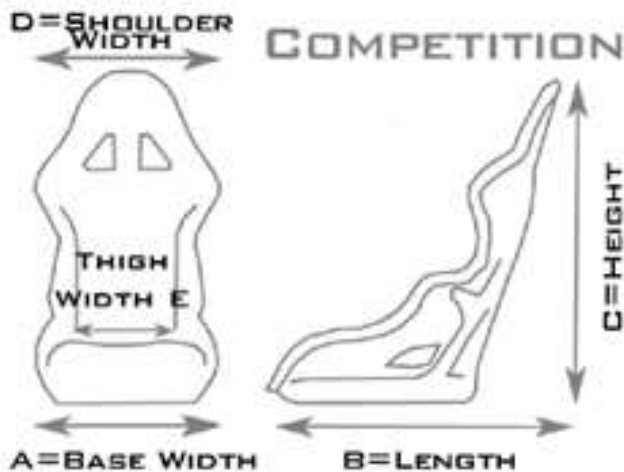

Dimensions

Forza Sport

A	B	C	D	E
52	51	88	55	38

Dimensions

Sprint Std

Sprint wide

A	B	C	D	E
49	46	89	58	35
54	46	89	60	41

Dimensions

Pro - Series Std

Pro - Series wide

A	B	C	D	E
51	47	90	61	37
54	47	90	61	40

Dimensions

Revolution Std

Revolution wide

A	B	C	D	E
48	47	87	57	34
55.5	47	87	60	41

Dimensions

REVENGE Std

REVENGE wide

A	B	C	D	E
47	48	92	61	35
52.5	48	92	61	39

Sièges bacquets coque fibre nue **NON FIA**

Idéal pour voiture basse et kit car



Simple peau - gel coat intérieur
extérieur coque fibre
Poids : 3.5 Kg
Ref. : GRIT88SP
141.67 € HT - **170.00 € TTC**

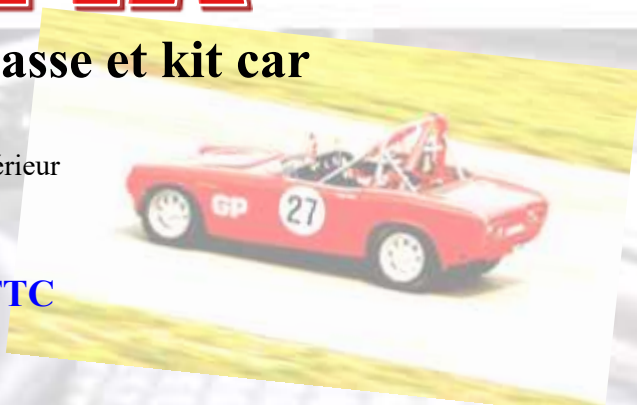

hauteur 59 cm
profondeur 34 cm
largeur fond assise 30 cm
largeur devant assise 37.5 cm

Baquet polyester pour
buggy enfant
96.17 € HT - **115.40 € TTC**



Siège véhicule classique

Structure tubulaire - revêtement extérieur vinyl - fixation inférieur en M8



Vintage Legend

Ref: GRTS60

175.00 € HT

210.00 € TTC

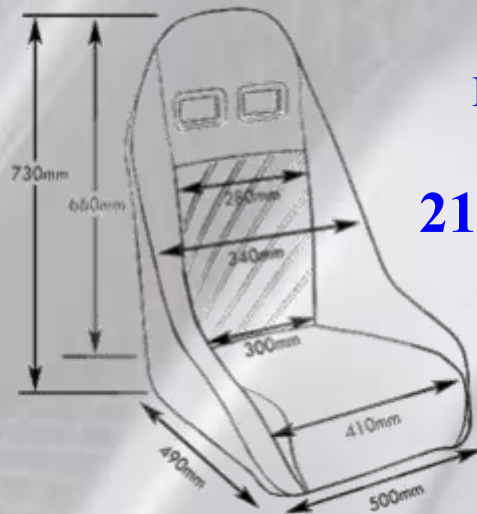
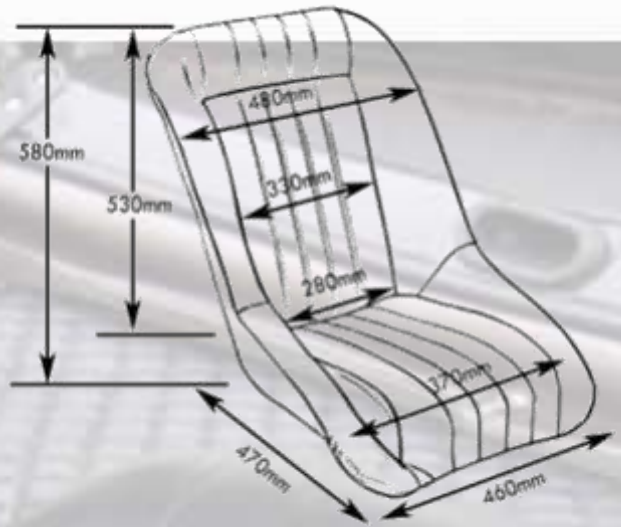

Retro Legend

Ref: GRTS61

175.00 € HT

210.00 € TTC



Classic Adjustable

Dossier réglable

Ref: GRTS62

270.83 € HT

325.00 € TTC

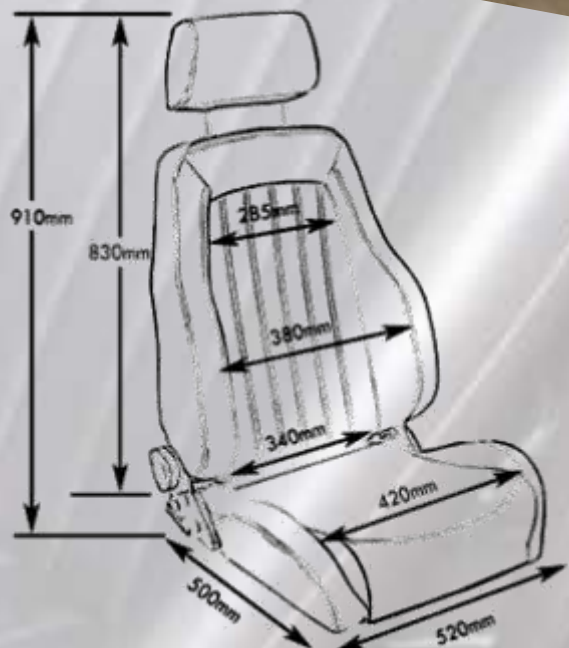

sièges *Vintage Classic*

283.33 € ht
340.00 € ttc

SD2073 : *CLASSIC*

7.5 kg

Assise et latéral : Simili cuir

Appuie tête réglable

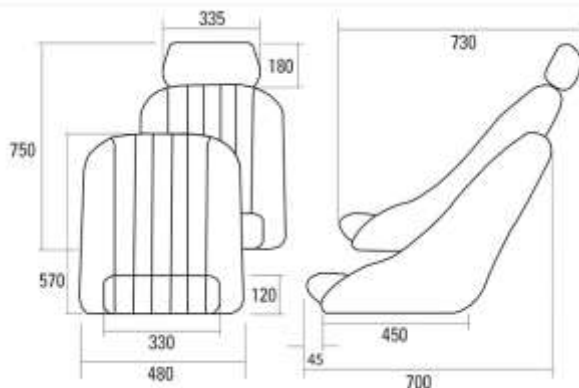

SD2079 : *CLASSIC RS*

7.2 kg

Assise velours

Parties latérales en simili cuir

Appuie tête réglable

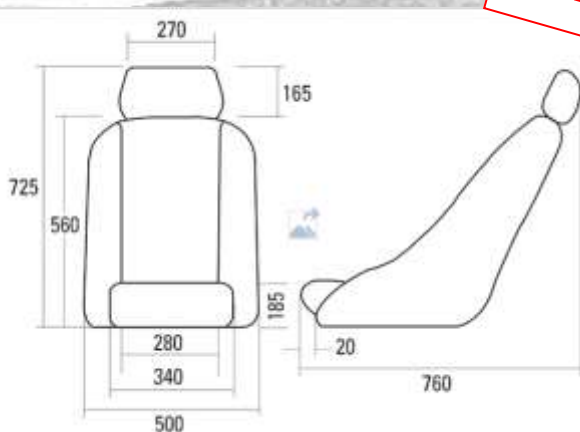

334.17 € ht
401.00 € ttc



sièges *Vintage Classic*

SD2081 : CLASSIC GT

6.5 kg
Assise velours
Parties latérales en
simili cuir
Appuie tête réglable

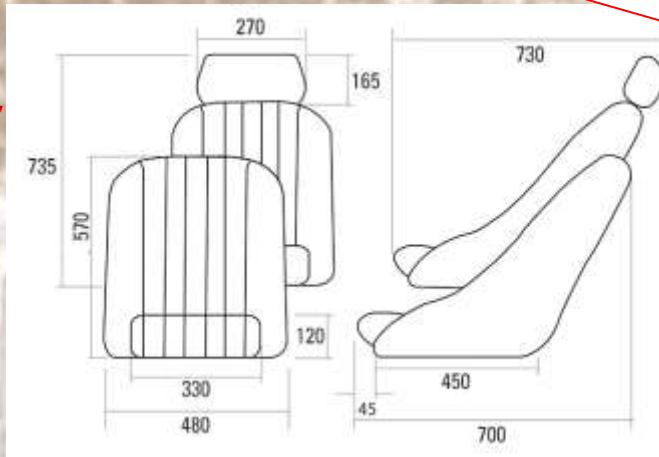

334.17 € ht
401.00 € ttc



SD2083 : CLASSIC RSR



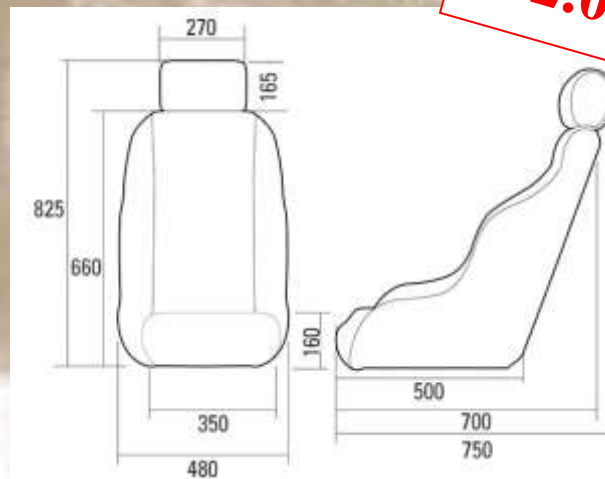



9 kg
Assise velours
Parties latérales en simili
cuir
Appuie tête réglable





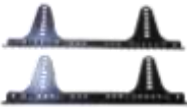

418.33 € ht
502.00 € ttc





Fixation Acier

	157-EOL	Paire fixation standard Acier brut à peindre	1.600 kg L 350 mm x ep 3 mm largeur 45 mm x h 92-143 mm	16.66 € ht	19.99 € ttc
	BK3151ST	Paire fixation standard Acier peint	2.460 kg L 360 mm x ep 3 mm largeur 55 mm x h 155-140 mm	32.83 € ht	39.40 € ttc
	GRFIX550	Paire fixation en 3 parties multi-réglages	2.700 kg L 550 mm x ep 3 mm	82.50 € ht	99.00 € ttc
	HZBRACK-ET1248	Paire fixation multi-réglages	L 485 mm x H 125 mm x ep 3 mm	58.50 € ht	70.20 € ttc
	KFS35/253A16	Kit de fixation de siège conforme FIA ARTICLE 253 / A16.2 VHC	<ul style="list-style-type: none"> • 4 tôles avec insert fileté à souder sur la caisse 3mm • 4 tôles à boulonner 3mm • 2 tubes ø35x3mm • 4 pièces à souder pour épaulement du siège • 8 vis M8 avec rondelles • 4 canons à souder tube M8 	82.50 € ht	99.00 € ttc
	GR0395	Kit 4 pièces indépendantes		49.17 € ht	59.00 € ttc
	HZAC-H90	Paire fixation UNIVERSELLE pour siège TUBULAIRE Non fia	Lg : 400 mm H: 38 mm min / 90 mm max Ep : 5 mm	74.33 €	89.20 €

Fixation Aluminium

	BK3151AL	Paire fixation standard	1.590 kg L 415 mm x ep 4 mm	55.75 € ht	66.90 € ttc
	AB2000	Paire fixation en 3 parties multi-réglages		79.75 € ht	95.70 € ttc
	HZALU-H125	Paire fixation multi-réglages	L 485 mm x H 125 mm x ep 5 mm	125.00 € ht	150.00 € ttc
	HZALU-H165	Paire fixation multi-réglages	L 485 mm x H 165 mm x ep 5 mm	147.33 € ht	176.80 € ttc
	GR0395/A	Kit 4 pièces indépendantes		55.00 € ht	66.00 € ttc

Glissière - inserts filetés

	HZHC/665	Glissière universelle	l'unité	57.25 € ht	68.70 € ttc
	CFC81251640	Insert filetés M8x125 à souder pour fixation sièges	Lg tube : 40mm ø bride : 30mm ø tube : 16mm	6.79 € ht	8.15 € ttc

Harnais 6 Points



FIA 8853-2016

Berline 107,50 € ht - 129,00 € ttc

2" épaupe x 3" ventrale spécial HANS
Mousquetons et œillets 7/16 fournis
Boucle aviation à décrochage rapide
Boucles réglages acier
Disponible en rouge, bleu, noir ou gris
GRBE632 - 6 points - 3"/2"



Formula 2020 103,33 € ht - 124,00 € ttc

2" épaupe x 3" ventrale spécial HANS
Fixation par vis
Boucle aviation à décrochage rapide
Boucles réglages acier
Disponible en noir
GRFO632-N-2020 - 6 points - 3"/2"





HARNAIS



Délai 4-5 jours

HZ224

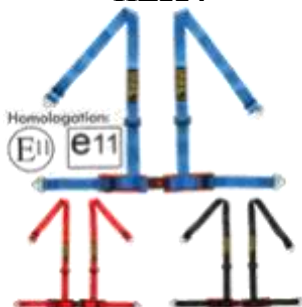

4 points Pro Street Non Fia:

Harnais 4 points QSP :

Épaules 2 " / Hanche 2 "

- boucle réglage aluminium épaule et ventral
- boucle aviation à décrochage rapide
- fixation par œillets

Couleurs dispo : Rouge / Noir / Bleu

Homologation EEC/ECE

86.83 € ht
104.20 € ttc

HZ334

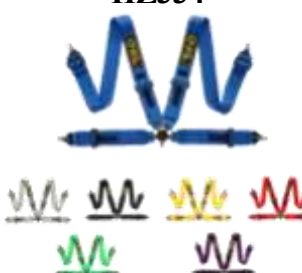

4 points Budget Non FIA:

Harnais 4 points QSP homologation FIA :

Épaules 3 " / Hanche 3 "

- boucle réglage acier épaule et ventral
- boucle aviation à décrochage rapide
- fixation par œillets

Couleurs dispo : Rouge / Noir / Bleu / Gris / Violet / Vert / Jaune

142.08 € ht
170.50 € ttc

HZ28QR336

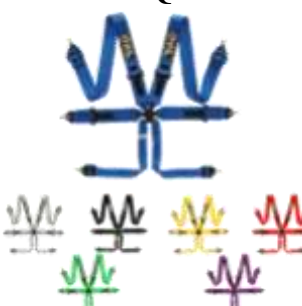

6 points Pro Plus FIA :

Harnais 6 points QSP homologation FIA :

Épaules 3 " / Hanche 3 "

- boucle réglage aluminium épaule et ventral
- boucle aviation à décrochage rapide
- fixation par œillets

Couleurs dispo : Rouge / Noir / Bleu / Argent / Violet / Vert / Jaune

Norme FIA 8853-2016

188.42 € ht
226.10 € ttc

HZ28QRH336

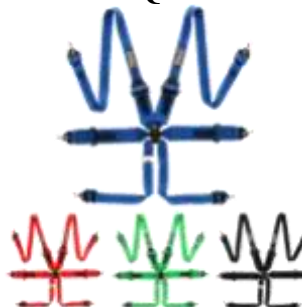

6 points FHR Touring FIA :

Harnais 6 points QSP homologation FIA :

Épaules 2 " / Hanche 3 "

- boucle réglage aluminium épaule et ventral
- boucle aviation à décrochage rapide
- fixation par œillets

Couleurs dispo : Rouge / Noir / Bleu / Vert

Norme FIA 8853-2016

188.42 € ht
226.10 € ttc

HZ28QRH536

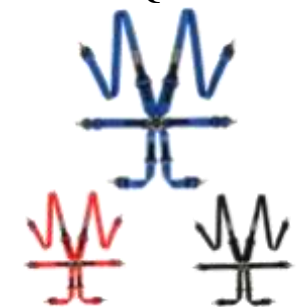

6 points FHR Endurance FIA :

Harnais 6 points QSP homologation FIA :

Épaules 2 " / Hanche 2 "

- boucle réglage aluminium épaule et ventral
- boucle aviation à décrochage rapide
- fixation par œillets

Couleurs dispo : Rouge / Noir / Bleu

Norme FIA 8853-2016

236.83 € ht
284.20 € ttc



MONOPLACE 6 points FIA

Boucle aviation

3 pouces épaule x 3 pouces ventrale

Sangles inférieures 50 mm type moustache

Réf. B2006F - Disponible en Noir, bleu, rouge



201.46 HT
241.75 TTC

6 points FIA

Boucle aviation

3 pouces épaule x 3 pouces ventrale

Sangles inférieures 50 mm type moustache

réf. B2006SS

Disponible en Noir, bleu, rouge



180.83 HT
217.00 TTC

6 points FIA

Boucle aviation

2 pouces épaule x 3 pouces ventrale

Plus confortable pour l'utilisation d'un Hans

Sangles inférieures 50 mm type moustache

réf. H2006SS/U

Disponible en Noir, bleu, rouge



201.46 HT
241.75 TTC

149.83 HT
179.80 TTC

4 points FIA

Boucle aviation

3" épaule x 3" ventrale

Réf. 2004

Disponible en Noir, bleu,
rouge, argent, violet



HARNAIS



La qualité LUKE pour un usage
LOISIRS ou ROUTE approuvé CEE

LUKE



92.87 HT
111.45 TTC

3 points G MAX

Réf. GHR3/PU

2 pouces épaule x 2 pouces ventrale
Fixation par œillets



Noir / Rouge / Bleu / Gris

4 points G MAX

Réf. GHR4/PU

2 pouces épaule x 2 pouces ventrale
Fixation par œillets

85.20 HT
102.25 TTC



nouveau
spécial CATERHAM
avec boucle aviation

4 points

Réf. PRO4/B

2 pouces épaule x 2 pouces ventrale
Fixation par œillets

125.70 HT
150.85 TTC



78.87 HT
94.65 TTC



4 points CGRHR4 - CGHR4/R
Version CATERHAM

HARNAIS



Usage **LOISIRS** ou
ROUTE
Approuvé **CEE**

Harnais **ROAD 4**

49.50 € TTC

41.25 € HT



Harnais 4 points
2 pouces épaules
x 2 pouces ventrale
Fixation ventrales en
places de ceux d'origine
du véhicule et fixations
épaules par vis 7/16

Réf. : **GRROAD4**



noir



gris



rouge



bleu

Harnais disponible en : noir, gris, rouge et
bleu.

ACCESSOIRES HARNAIS

2.50 € ttc

2.08 € ht



Contre plaque acier

GR50BS-FIA
Conforme FIA

Filetage 7/16 UNF

65 x 65 x 3 mm



Œillet acier 7/16 UNF



GR50AL23 : Lg 23 mm : 2.42 ht - 2.90 ttc

GR50AL32 : Lg 32 mm : 2.63 ht - 3.15 ttc

GR50AL50 : Lg 50 mm : 3.37 ht - 4.05 ttc

CFC7/164016

Insert filetés 7/16 UNF à souder
pour fixation Œillet harnais
Longueur : 40mm - ø 16 mm



6.20 € ttc

5.17 € ht

COUPE HARNAIS

8.80 € ttc

7.33 € ht



BEK253-6-1

COUPE HARNAIS et BRISE VITRES

Grosse lame acier pour couper les harnais et pointes en acier trempé pour briser les vitres facilement et rapidement.

HAMMER



5.90 € ttc

4.92 € ht

79.80 € ttc

66.50 € ht



HZTHERMO

HZTHERMO : THERMOMETRE INFRA-ROUGE

Plage de mesure
Rapport de distance
Précision
Température
Alimentation
Affichage

-50°C +500°C
12:1
+/- 2.5% à 3°C
Celcius et Fahrenheit
Batterie 2xAAA non fournies
Backlight LCD



FILET de protection ANTI DEFENESTRATION avec fixations

42.00 € ht
50.40 € ttc



HZWIND : FILET DE PROTECTION

Livré avec 5 sangles de fixation et clips de fermeture rapide
70 x 50 cm - maille 5.5 x 5.5 cm
Rouge - Bleu foncé - Noir

HZWIND-F : FIXATION à adapter sur arceau

Longueur tige : 60 cm
Longueur hors tout : 65 cm



43.50 € ht
52.20 € ttc

Conforme à la réglementation
mais pas homologué



BEKWN-20 : Filet avec kit de fixation

Rouge - Bleu - Noir / Droite et Gauche / 38 x 39
cm

*Accrochage et décrochage rapide grâce à sa
boucle*

60.92 € ht
73.10 € ttc

Film anti-déflagration :

Translucide suivant norme FIA.
Obligatoire en rallye sur vitres latérales
non feuilletées.

Kit complet comprenant un rouleau de
film thermoformable, une raclette et un
cutter. Rouleau de 4 m x 51 cm.

Réf: **GE120** - 39.00 € ht- **46.80 € ttc**



**FILET de protection
ANTI DEFENESTRATION
livré nu sans fixation**



**Conforme à la réglementation
mais pas homologué**

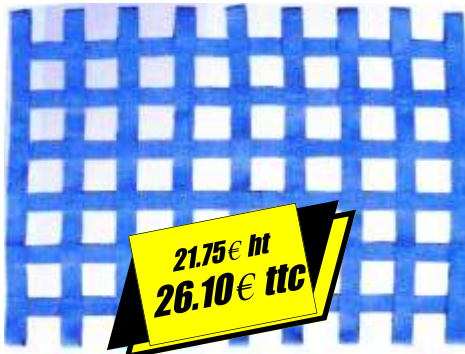

**21.75€ ht
26.10€ ttc**

BEKWN-10 rectangle
44 x 57 cm

noir- rouge -bleu

BEKWN-11 avec biais vitre
h 45 x largeur haut 56 - bas 66 cm

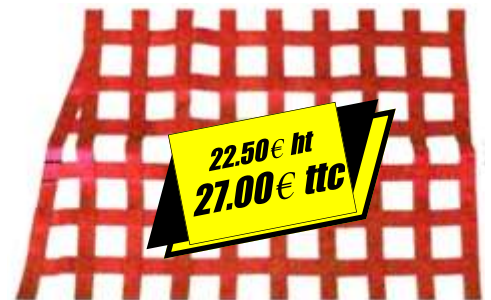

**22.50€ ht
27.00€ ttc**

**maxi format
1 m x 1 m**

**BEKWN24-N
noir uniquement**



**57.50€ ht
69.00€ ttc**

Livré avec 5 sangles de fixation et
clips de fermeture rapide



GR-0320B : Poignée de porte alu :
11.00 € ht - **13.20 € ttc** (vendu à l'unité)



GR-0219 : Sangle de porte
fixation : vis de 6
longueur totale : 125 mm
ø poignée : 6.5 cm
3.29 € ht - **3.95 € ttc** (vendu à l'unité)





Filet de sécurité de porte OMP
avec boucles de fixation.
Universel
Dimensions: 50x70cm

Réf : OMP-NA/1870/TN

128.00 € ttc

106.67 € ht

Conforme à la réglementation FIA

Filet anti-défenestration OMP
avec attache rapide et sangles réglables
compatible côtés gauche et droit
FIA 8863-2013

Réf : OMP-NA/1876

138.00 € ttc

115.00 € ht

Obligatoire en rallycross et supertourisme

Filet de sécurité OMP haute qualité

Possède des attaches quick release permettant de l'enlever très facilement et rapidement.

Très facile à installer, peut se monter à gauche ou à droite du pilote.

Sangles fines afin d'améliorer le champ de vision du pilote

Homologation: FIA 8863-2013

Réf : OMP-NA/1877

358.00 € ttc

298.33 € ht

Obligatoire en rallycross et supertourisme

Lecteur de carte AVANTI

Eclairage cône et flexible gainé avec interrupteur marche/arrêt



Eclairage à **LED** deux longueurs possibles :

GE45LED : Longueur 30 cm
GE46LED : Longueur 46 cm
46.08 € HT - **55.30 € TTC**



Eclairage à **halogène** deux longueurs possibles :

GE45HAL : Longueur 30 cm
GE46HAL : Longueur 46 cm
46.08 € HT - **55.30 € TTC**



GEB233LED : Lampe de rechange 4 LED 12v méga éclairage 4 LUMIEN pour Pro 70 Serie Cone 1.62 € HT - **2.35 € TTC**

GEB233 : Lampe de rechange halogène 4W-12V 0.71€ HT - **1.10 € TTC**

Filet de porte - porte documents



Format 410 x 260mm : GE677

Élastique, Se fixe sur le panneau de porte et permet de ranger les cartes, roadbook etc...

Format 290 x 180mm : GE675

Attaches carrosseries, loquets, filets ...



Loquet de porte à ressort, en acier chromaté, partie filetée en M10, ouverture et fermeture rapide de vos portes latérales.

Le ressort puissant pour fermeture efficace.

-Filetage M10

-longueur filetage 30 mm

-longueur de la partie loquet rentrante 13.5 mm

GRK0340.12 : 8.17 € HT - **9.80 € TTC l'unité**

Contre plaque inox pour targette, attache rapide type Dzus

Evite aux rivets de traverser la carrosserie polyester

Epaisseur 1mm

GRCPTAR: 0.75 € HT - **0.90 € TTC l'unité**



Crochet pour tendeur ø8mm

GR5482 : 0.79 € HT - **0.95 € TTC l'unité**

Tendeur pour porte ø8mm, conforme FFSA

Idéal pour fabriquer sur mesure le tendeur à mettre entre les deux portes des sprint cars et des buggys

GR11018 : 0.75 € HT - **0.90 € TTC vendu au mètre**



Filet pour crosscar 1m x 1m, conforme FFSA

Il est recommandé d'utiliser un morceau par côté

Maille : 4cm x 4cm - épaisseur du fil : 5mm couleur noir

GRFILC : 15.00 € HT - **18.00 € TTC vendu en morceau de 1m x 1m**

Mini tendeur longueur 25 cm - ø4mm - couleurs selon arri-
vage

GR11018: 0.79 € HT - **0.95 € TTC l'unité**



Bouchon à ailettes pour tube ø25mm extérieur

Convient pour les tubes de ø20 à 23 mm intérieur

Permet de boucher hermétiquement les extrémités des tubes
acier rond

GRBOU25: 0.17 € HT - **0.20 € TTC l'unité**

Bouchon à ailettes pour tube ø30mm extérieur

Convient pour les tubes de ø25 à 28 mm intérieur

Permet de boucher hermétiquement les extrémités des tubes
acier rond

GRBOU30: 0.21 € HT - **0.25 € TTC l'unité**



VOLANT *peau retournée* - **tulipé 90** - $\varnothing 350\text{mm}$



GR350-90

1ER PRIX entrée de gamme :
3 branches noir - **sans klaxon**
45.83 € ht - **55.00 € ttc**

tulipé 90



GR350-90K

1ER PRIX entrée de gamme :
3 branches noir - **avec klaxon**
49.17 € ht - **59.00 € ttc**



HZ-S90B3
branches **bleues**

79.00 € ht - **94.80 € ttc**



HZ.S90S3
branches **alu brossé**

79.00 € ht - **94.80 € ttc**

modèle cuir
avec klaxon

HZ.L90S3
branches **alu brossé**
79.00 € ht - **94.80 € ttc**



VOLANT *peau retournée* - **tulipé 70** - $\varnothing 350\text{mm}$



tulipé 70



1ER PRIX entrée de gamme :
3 branches noir - **sans klaxon**
57.50 € ht - **69.00 € ttc**

1ER PRIX entrée de gamme :
3 branches noir - **avec klaxon**
62.50 € ht - **75.00 € ttc**



HZ.S70S3 :
branches **alu brossé**
79.00 € ht - **94.80 € ttc**

**branches
couleurs
avec klaxon**



HZ.S70B3 :
branches **bleues**
79.00 € ht - **94.80 € ttc**



tulipé 65

Diamètre 330 mm

2 branches noir
HZ.S70Z2 : *peau retournée* - **avec klaxon**
79.00 € ht - **94.80 € ttc**

VOLANT *peau retournée ou cuir -*
Tulipé 20 - ø 320 ou 350 mm



GR350-20

tulipé 20



GR350-20K

1ER PRIX entrée de gamme :
3 branches noir - **sans klaxon**
43.33 € ht - **52.00 € ttc**

1ER PRIX entrée de gamme :
3 branches noir - **avec klaxon**
55.00 € ht - **66.00 € ttc**

ø 350



cuir

AB-SVI4102SB

Cuir noir - branches **silver**
65.83 € ht - **79.00 € ttc**



look
carbone

AB-SVI4102BSUC

branches **look carbone**
69.17 € ht - **83.00 € ttc**



suède

tulipé 20
ø 320

AB-SVI4119BSU
branches **noires**

57.50 € ht - **69.00 € ttc**



cuir

AB-SVI4119BB
Cuir noir - branches **noires**
65.83 € ht - **79.00 € ttc**

avec klaxon



look
carbone

AB-SVI4119BSUC
branches **look carbone**

69.17 € ht - **83.00 € ttc**

TYPE FORMULE GOOD RACE *peau retournée*



AB-SVI4188A

3 branches plat noir
Diamètre 255 mm
66.25 HT - **79.50 TTC**



AB-SVI4188BSUC

3 branches plat **look carbone**
Diamètre 255 mm
69.25 HT - **83.10 TTC**



AB-SVI4188C

A PERCER avec cen-
treur
3 branches plat noir
Diamètre 255 mm
66.25 HT - **79.50 TTC**



AB-SVI5285

3 branches plat noir
Diamètre 285 mm
66.25 HT - **79.50 TTC**



AB-SVI4150

3 branches plat noir
Diamètre 320 mm
66.25 HT - **79.50 TTC**

VOLANT GOOD RACE

véritable carbone



AB-SVI4125CS
TOUT carbone
finition peau retournée
Ø 350mm - 652 grammes
274.17 € HT - **329.00 € TTC**



Type FORMULE
AB-SVI4105C
TOUT carbone
finition peau retournée
Ø 320mm
249.17 € HT - **299.00 € TTC**



AB-SVI4125CL
TOUT carbone
finition cuir
Ø 350mm - 697 grammes
274.17 € HT - **329.00€ TTC**



AB-SVI4125C
TOUT CARBONNE
finition vernis
Ø 350mm - 576 grammes
249.17 € HT **299.00€TTC**



AB-SVI4190
ø 350mm
110.84 € HT - **133.00 € TTC**
**Jusqu'à épaissement
des stocks**

Type CLASSIC
volant avec cercle BOIS
branches alu

moyeu volant escamotable à boulonner

65.84 € ht
79.00 € ttc



SANS SOUDURE
conforme Groupe N FIA
Moyeu à boulonner double gorge à
cannelures avec détrompeur
compatible avec toutes les marques de
volants 3 et 6 trous
Épaisseur 53 mm - poids 500 gr
MVSTD53

210.00 € ht
252.00 € ttc



Qualité **PRO**
SANS SOUDURE - IDEAL Groupe N
Moyeu à boulonner double gorge à cannelures
avec détrompeur
compatible avec tous les volants
3 et 6 trous
Épaisseur 53 mm - poids 460 gr
MVPRO53



125.00 € ht
150.00 € ttc

Moyeu à boulonner sans soudure
6 trous à cannelures
fixation sur moyeu existant
Épaisseur 25 mm
QRACK



Cordon spiralé 4 conduc-
teurs pour procédure de



Référence	Longueur		Prix HT	Prix TTC
	Rétracté	Etiré		
GR7492493-12,5	12,5 cm	0,75 cm	10,42 €	12,50 €
GR7492493-25	25 cm	1,5 m	20,83 €	25,00 €
GR7492493-50	50 cm	3 m	41,67 €	50,00 €
GR7492493-100	100 cm	6 m	82,50 €	99,00 €

Platine commande au volant en carbone



Kit 1 bouton poussoir
GR-0308-CA
15.83 € ht
19.00 € ttc



Commande au volant sans
boutons
GR-0090-CA
24.50 € ht
29.40 € ttc



Kit 2 boutons poussoir
GR-0309-CA
29.17 € ht
35.00 € ttc



Kit 2 boutons poussoir
GR-0090-2B-CA
40.46 € ht
48.55 € ttc



Platine de commande au volant 8 boutons
GR-0373-X/C
29.08 € ht
34,90 € ttc

Se monte sur moyeu fixe ou escamotable

moyeu volant escamotable à souder

IDEAL pour réaliser vos manchons à souder
et colonne de direction

Tube 25 x 2.5 vendu au détail :



7.60 HT le mètre soit **9.10 TTC** le mètre



double gorge avec détrompeur
18 cannelures
3 et 6 trous
ø tube à souder 19.05 mm
AB8622

61.46 HT
73.75 TTC



double gorge avec détrompeur
15 cannelures
6 trous entraxe 70 mm
ø tube à souder 15.95mm
Compatible volants :
QSP , Good Race, Momo, OMP, Sparco
GRF5416

49.17 HT
59.00 TTC



double gorge avec détrompeur
15 cannelures
3 trous entraxe 44 mm
ø tube à souder 15.95mm
Spécial volant FORMULE
GRF5423

51.67 HT
62.00 TTC



PRO haute qualité
type Touring 6 trous

Double gorge à cannelures avec détrompeur
Hauteur total : 87 mm - Poids Total : 340 gr
MVTOURING

142.50 HT
171.00 TTC



PRO haute qualité
type Formule 3 trous

double gorge à cannelures avec détrompeur
Hauteur Total : 80 mm - Poids total : 260 gr
MVFORMULA

115.00 HT
138.00 TTC

Moyeu volant

Moyeu volant 6 trous à visser

Gr. N

Réf: LL410-100-003

283.33 € ht - **340.00 € ttc**

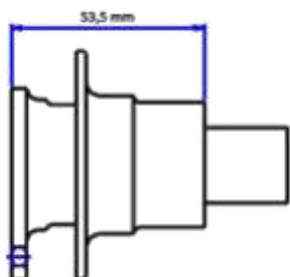
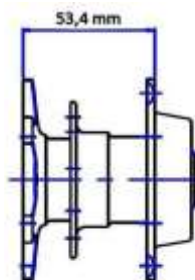

Moyeu volant 3 trous à souder

Monoplace

Réf : LL410-100-001

216.67 € ht - **260.00 € ttc**

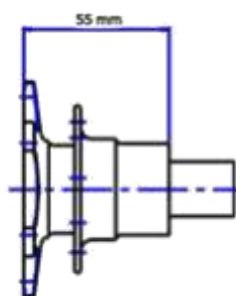

Moyeu volant 6 trous à souder

Tourisme et rallye

Réf : LL410-100-002

233.33 € ht - **280.00 € ttc**

Moyeu volant



Moyeu volant 3 trous M5 à souder

PCD : 50 mm

Poids : 336 gr

Réf : AIT-QR210/18

233.67 € ht - **280.40 € ttc**



Moyeu volant 6 trous touring à souder

PCD : 70 mm

Poids : 354 gr - ø tube à souder 20 mm

Compatible volant : Momo, OMP, Sa-

belt, Sparco...

Réf : AIT-QR220/22

301.17 € ht - **361.40 € ttc**

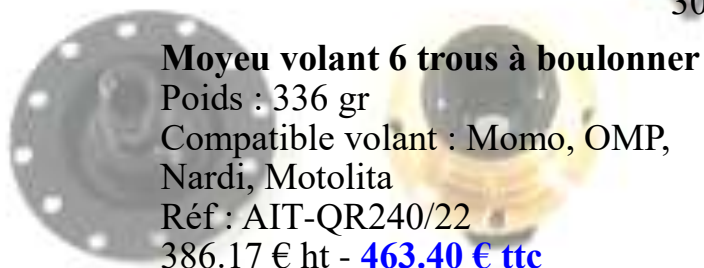
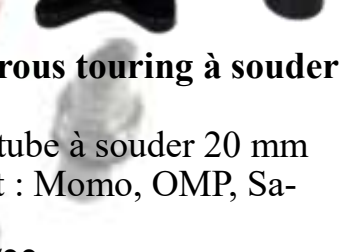
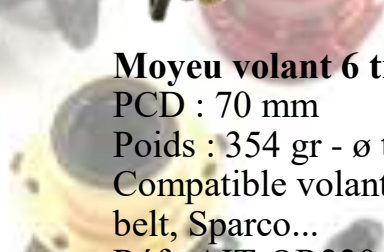

Moyeu volant 6 trous à boulonner

Poids : 336 gr

Compatible volant : Momo, OMP,
Nardi, Motolita

Réf : AIT-QR240/22

386.17 € ht - **463.40 € ttc**



Top qualité - moyeu de forme elliptique sans cannelures se qui évite du jeu à l'usure

entretoise

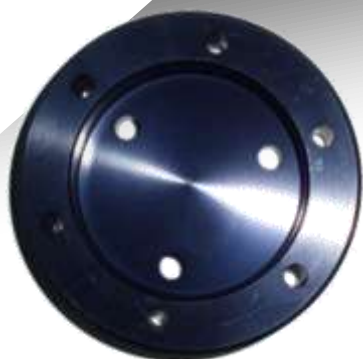

Adaptateur 3 à 6 trous

AB8605 : pour volant Motorolita et Mountney

AB8606 : pour volants QSP - Good Race - Momo - OMP - Sparco

18.50 € ht
22.20 € ttc

Entretoise réglable aluminium

de 45 à 70 mm)

Réf.: GRGA001



41.25 € ht
49.50 € ttc



Entretoise moyeu volant 6 trous



QH10H10



G12.5MMBK



QH20H20



G25MMBK



QH30H30



G40MMBK



G50MMBK



G75MMBK



G100MMBK

Référence	Épaisseur	PU HT	PU TTC
QH10H10	10 mm	28.00 €	33.60 €
G12.5MMBK	12.5 mm	24.17 €	29.00 €
QH20H20	20 mm	28.00 €	33.60 €
G25MMBK	25 mm	26.67 €	32.00 €
QH30H30	30 mm	45.00 €	54.00 €
G40MMBK	40 mm	24.17 €	29.00 €
G50MMBK	50 mm	26.67 €	32.00 €
G75MMBK	75 mm	32.50 €	39.00 €
G100MMBK	100 mm	38.33 €	46.00 €

2 entraxes filetés sur face opposée 70 et 73.5 mm

Moyeux volant origine

41.25 € ht
49.50 € ttc

Moyeux volant à monter sur colonne d'origine (sans airbag)

Entraxe des filetage pour volant : 74mm et 70mm

Compatible avec tous les modèles de volants 6 trous Good Race, QSP, Sparco, Momo, OMP, Motorolita, Mountney...

[Nous consulter pour tout autre modèle](#)

Modèle	Référence	Véhicules	Année	Dimension
BMW	MVBE3621	Série 3 E36, Série 8 E31		lg 79 mm - cannelure ø21mm
	MVBE3034Z1	Série 3 E30	de 1983 à 1990	lg 90 mm - cannelure ø16,5mm
		Série 5 E34	de 1988 à 9/1993	
		Série 6	de 1987 à 1991	
		Série 7 E32	de 1987 à 09/1993	
	Z1	de 1986 à 2001		
CITROEN	MV20617	Saxo, ZX		lg 100 mm - cannelure ø17mm
	MV10617	Saxo, ZX		lg 105 mm - cannelure ø17mm
HONDA	MVHOCI	Civic EG6, Civic ED9,		lg 91 mm - cannelure ø14,5mm
PEUGEOT	MV20617	106, 206, 306		lg 100 mm cannelure ø17mm
	MV10617	106,306		lg 105 mm - cannelure ø17mm
RENAULT	MVCL17.5	Clio 1,2 et 3, Twingo 1, R10, R4 Safari		lg 72 mm - cannelure ø17,5mm
		R14	Jusqu'à 1979	
		R5	Jusqu'à 08/1981	
SUBARU	MVIM515	Impreza GT	de 1993 à 2000	lg 75mm - cannelure ø15,6mm
VOLKSWAGEN	MVG117	Coccinelle, Golf 1, 2 et 3, Jetta 1, 2 et , Scirocco 1 et		lg 71 mm - cannelure ø17mm
	MVG221	Passat, Golf 2 et3, Jetta 2 et 3, Corrado, Polo 1,2 et3		lg 68 mm - cannelure ø21mm
	MVG4BEE	Volkswagen Golf 4 Beetle, Bora Passat	de 1998 à 2003 à partir de 1998	lg 70 mm - cannelure ø17mm



Boitier réducteur pour montage avec colonne et crémaillère d'origine

228.30 HT

274 TTC



Très léger 833 gr
Boitier compact facilitant le montage dans un espace restreint
Corps usiné en aluminium massif et anodisé bleu
Montage robuste sur cage à aiguilles

ratio de démultiplication
COL22369-1.5 : ratio 1 : 1.5
Ou COL22370-2 : ratio 1 : 2

pour tous véhicules et toutes disciplines

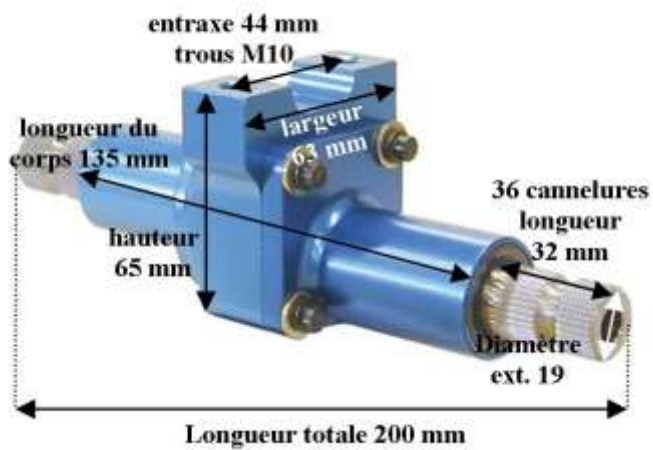



25.30 HT
30.40 TTC

COL117-102

raccord 36 cannelures
à souder sur colonne existante pour
démultiplication

longueur 50 mm
diamètre intérieur 19.05
poids 119 gr



HZQSQUICKJOINT

55.42 HT
66.50 TTC

cardan de direction pour
boitier réducteur



Palier ALU avec roulement
Ø 40mm
A usiner pour montage SAXO

PC406005



37.08 HT
44.50 TTC

Pommeau de levier de vitesse universel

alu finition carbone véritable



GR1818XL

Filetage M16
avec adaptateur pour tige ø8 - 10 ou 12 mm
Longueur 130 mm, ø35 mm

56.08 € HT **67.30 € TTC**

100% alu

Haute qualité,
Filetage M10
Longueur 85 mm

27.92 € HT **33.50 € TTC**



AB1750

nylon



Filetage M10
Ø 40 mm
Longueur 66 mm

22.08 € HT **26.50 € TTC**

AB1765W blanc - AB1765B noir

ACCESSOIRES CASQUES

Filet de casque

Adaptable dans tous les véhicules
Prévu pour 2 casques
WN17



27.92€ HT
33.50€ TTC

Sac de protection casque

Avec rembourrage antichoc
Matelassage intérieur
HZ-BA1G2



35.83 HT
43.00 TTC

Sac de protection casque

Avec rembourrage antichoc
poche et fermeture à glissière
HZ-BA1G1



18.33 HT
22.00 TTC

Crochet porte casque en alu ou acier

Acier : 215 grammes - 9.79 € HT - 11.75 € TTC
Référence : GR-0148AC



Nettoyant intérieur casque
Pulvérisateur 250 ml
Référence 105504



prix unitaire
HT 7.08€
TTC 8.50 €

Nettoyant intérieur casque M2

Nettoie en profondeur l'intérieur du casque et neutralise les mauvaises odeurs.

Nettoyant visière M1

Spécialement conçu pour l'entretien extérieur du casque et de la visière. Enlève efficacement les salissures grasses ou sèches sans endommager la surface traitée et sans laisser de trace.

Il a également une action anti-insecte.

Nettoyant visière
Pulvérisateur 250 ml
Référence 102992



prix unitaire
HT 7.08€
TTC 8.50 €

51.83 HT
62.20 TTC



Kit support roue de secours simple

Avec sangle et œillets
AB1921

57.69 HT
69.23 TTC



Kit support roue de secours double

Avec sangle et œillets
AB1922

Sangle attache roue de secours

HZ RDSPARE

Sangle nylon livrée avec 3 contre plaques et œillets



20.82 HT
24.98 TTC

Sangle attache roue de secours Sparco

503773

Sangle nylon noir livrée avec 3 contre plaques et œillets



35.00 HT
42.00 TTC

Sangle à cliquet haute résistance - couleur orange

Référence	Longueur	Largeur	Capacité de résistance	Prix HT	Prix TTC
610001	4 mètres	50 mm	jusqu'à 4 tonnes	13,29 €	15,95 €
610007	4 mètres	25 mm	jusqu'à 1,5 tonnes	7,33 €	8,80 €
610008	6 mètres	25 mm	jusqu'à 1,5 tonnes	7,88 €	9,45 €
ABSWE401	8 mètres	35 mm	jusqu'à 3 tonnes	9,67 €	11,60 €
610061	8 mètres	50 mm	jusqu'à 5 tonnes	17,67 €	21,20 €
ABSWE402	12 mètres	50 mm	jusqu'à 5 tonnes	18,92 €	22,70 €



Réf : ABSWE401
ABSWE402



Réf : 61001 / 610007 /
61008 / 610061



Sangle de remorquage couleur orange

ABSWE403

11.00 HT
13.20TTC

Longueur 5 mètres - capacité de résistance jusqu'à 2 tonnes

EXTINCTEURS

lifeline

série ZERO 2020 FIA

LL106-001-012

Electrique alu 3L

Dimensions : ø155 x (L) 238 mm

Poids : 4.1 kg

Fourni avec un kit d'installation complet

737.50 € ht - **885.00 € ttc**



LL106-001-011

Mécanique alu 3L

Dimensions : ø155 x (L) 342 mm

Poids : 5.2 kg

Fourni avec un kit d'installation complet

325.00 € ht - **390.00 € ttc**



Tube Ø 8 mm



Forfait révision pour extincteur mécanique ou électrique :

Pour tous extincteurs **non-déclenchés** : 155.25 € ht - **186.30 ttc**

Pour tous extincteurs **déclenchés** : 169.58 € ht - **203.50 € ttc**

Révisable tous les 2 ans - Cuve valable 10 ans à partir de la date poinçonnée sur l'étiquette

Kit anti torpille FIA pour support extincteur

Réf: SP-0371

Contre le déplacement latéral Antitorpedo

Ensemble de deux supports en acier contre le mouvement latéral du conteneur du système d'extinction d'incendie.

Matériau : acier galvanisé

15.83 € ht - **19.00 € ttc (vendu la paire)**



Collier d'extincteur Lifeline

Réf: LL920-101-005

Mécanique, électrique 4L et

Kits Zéro 3620 Firemarshal électrique aluminium

10.08 € ht - **12.10 € ttc (vendu à l'unité)**



LL201-100-003

Manuel mousse 2.4 L

Classe A / B / C

Livré avec support métallique et

2 brides de fixation

Hauteur 44 cm - Ø108 mm - Pression 12 bar - Poids 3.7 Kg - Conforme FIA

95.83 € ht
115.00 € ttc

EXTINCTEURS

1er



EXMA2F : Extincteur manuel à poudre 2 kg

Homologué FIA - en acier - équipé d'un manomètre de pression

Livré avec support et 2 brides de fixation

H 370 x d 110 - poids 3.3 kg

33.25 € HT
39.90 € TTC



SAN-EXT : Sangle inox pour extincteur à poudre 2kg

Vendu à l'unité

6.50 € HT - 7.80 € TTC

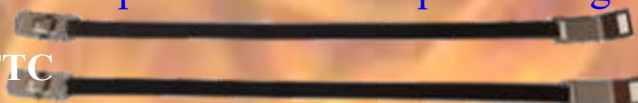

SE2KG : Support pour extincteur 2kg

Ø 100 à 120 mm

8.29 € HT - 9.95 € TTC



EXMA4F : Extincteur manuel à poudre 4 kg

Homologué FIA

en acier - équipé d'un manomètre de pression

Livré avec support et 2 brides de fixation

H 485 x d 140 - poids 6.8 kg

62.50 € HT
75.00 € TTC

**OBLIGATOIRE en
parc d'assistance**

41.25 € HT
49.50 € TTC

EXMA6 : Extincteur manuel à poudre 6 kg en

acier - équipé d'un manomètre de pression

H 530 x d 160 - poids 9.7 kg





EXTINCTEURS

série ZERO 360 FIA

lifeline

Gamme utilisant le gaz NOVEC 1230™ 3M™, respectueux de l'environnement combiné à la technologie de décharge par compression LIFELINE

L'agent extincteur déployé étant non dilué, la gamme Zero 360 garantit une efficacité nettement supérieure aux systèmes standards sous pression qui sont saturés avec du nitrogène réduisant l'efficacité de l'agent extincteur.

Les extincteurs de la gamme Zero 360 sont plus légers.

Ils fonctionnent dans toutes les positions, et sont compatibles avec l'essence, l'éthanol et le diesel

Kits Zéro 275 aluminium

Obligatoire en : R4, R5, RGT, S2000, T1 et WRC

Ø125 x (L) 308

Poids : moins de 3.5 Kg accessoires compris

Livré complets avec supports anti-torpilles et sangles, 1 boîtier de contrôle, 2 interrupteurs intérieur/extérieur étanches, faisceaux électriques, 6m de tube semi-rigide ø8 mm, 6 m de gaine ignifugée, 1 raccord en croix ø8mm et 3 diffuseurs.

LL-105-001-019 - 1358.33 € ht - **1630.00 € ttc**



Kits Zéro 3620 Firemarshal électrique aluminium

Système électrique avec double buse pour le moteur et l'habitacle

Obligatoire en : R4, R5, RGT, S2000, T1 et WRC

Ø155 x (L) 363mm x (H) 192 mm

Poids : 7.42 kg (extincteur seul)

Livré complets avec supports anti-torpilles et sangles

Extincteur classe I, II, III, IV et V

2 modèles disponibles selon le volume de l'habitacle:

LL-105-001-009 - **Kit 1.6 - 2.3m³** - 1683.34 € ht - **2020.00 € ttc**

LL-105-001-006 - **Kit 2.3 - 4m³** - 1600.00 € ht - **1920.00 € ttc**



Kits Zéro 360 électrique aluminium

Ø125 x (L) 235 mm - Poids : 3.1kg

Livré complet avec supports anti-torpille et sangle, 1 boîtier de contrôle, 2 interrupteurs intérieur/extérieur étanches, faisceaux électriques, 6 m de tube semi-rigide Ø 8mm, 6 m de gaine ignifugée, 1 passe-cloison Ø 8mm, 1 raccord en croix Ø8mm, 1 raccord en T Ø 8mm, 5 diffuseurs, colliers de serrage et 1 autocollant

Kit 2.25 kg : LL-106-001-005 - 915.83 € ht - **1099.00 € ttc**

LL-106-001-005



Kits Zéro 360 Firemarshal mécaniques - acier

Ø125 x (L)270 mm - Poids : 3.6 kg

Livrés complets avec supports anti-torpilles et sangles, 6 m de tube semi-rigide Ø8mm, 2 tirettes (1x2m + 1x4m), 6 m de gaine ignifugée, 1 passe-cloison Ø 8mm, 1 raccord en croix Ø8mm, 1 raccord en T Ø 8mm, 5 diffuseurs, collier de serrage et 1 autocollant.

Kit 2.25 kg : LL-106-001-004 - 575.00 € ht - **690.00 € ttc**

LL-106-001-004



Extincteur manuel 2 kg

Obligatoire en : R4, R5, RGT et T1

Poids : 3.12 kg

Dimensions :Ø108 x (H)375 mm

Livré avec support et 2 brides de fixations

LL-207-101-002 - 429.17 € ht - **515.00 € ttc**



Collier d'extincteur Lifeline
 Réf : LL920-101-005
 Mécanique, électrique 4L et
 Kits Zéro 3620 Firemarshal électrique aluminium
 10.08 € ht - **12.10 € ttc** (vendu à l'unité)



Forfait révision pour extincteur mécanique ou électrique:

Pour tous extincteurs **non-déclenchés** : 155.25 € ht - **186.30 € ttc**

Pour tous extincteurs **déclenchés** : 169.58 € ht - **203.50 € ttc**

Pour extincteurs gamme Lifeline Zéro 2000/2020 - Pour tout autre modèle nous consulter

Révisable tous les 2 ans - Cuve valable 10 ans à partir de la date poinçonnée sur l'étiquette



Lifeline®
 Champions of Safety

Interrupteur poussoir pour extincteur électrique LIFELINE

Protection ALU, montage intérieur/extérieur :

942-100-004 - 32.92 € ht - **39.50 € ttc**

Protection plastique, montage cockpit uniquement :

942100-001 - 16.50 € ht - **19.80 € ttc**

Nu, sans protection, pour remplacement

PBS33B12-R - 2.46 € ht - **2.95 € ttc**



Tube rigide aluminium

Obligatoire pour le montage de tous les extincteurs



Réf	tube	le mètre HT	le mètre TTC
HZTUBE7.9N	7,94 mm	8.88 €	10.65 €
HZTUBE9.5N	9,5 mm	10.71 €	12.85 €

Colliers de serrage 350mm x 5mm Inox :

*Pour le maintien des bandes isolant d'échappement
 Pour la fixation des tuyaux extincteur dans l'habitable*

(ATTENTION : les colliers en plastique sont interdit dans l'habitable à partir de 2018)

0.79 € ht - 0.95 € ttc (prix unitaire) COI5350



T métallique pour extincteur Lifeline

Ø 8 Réf : TLL08 : 9.00 € ht - **10.80 € ttc**

Ø 10 Réf : TLL10 : 9.71 € ht - **11.65 € ttc**



Buse Lifeline pour extincteur Zéro 2000

Pour tuyau Ø 8

955300015 : 36.67 € ht - **44.00 € ttc**

Tirette starter, fonctionne en tirer et pousser. Corde en gaine à piano acier

Longueur : 1.50 m

Ø câble 1.5 mm

Ø gaine ext : 4.8 mm

Course 51 mm

FUN6306770

11.12 € ht
13.35 € ttc



Sticker extincteur
 STICKER-E
 1.50 € ht - **1.80 € ttc**





EXTINCTEURS



Tous les extincteurs homologués FIA sont livrés avec arrêtoirs anti-torpille.

FIA8865-2015

Kit automatique 4,25 L électrique inox Il est obligatoire pour tous les WRC, R5, T1, S2000, RG

Système électrique ultraléger pour le circuit et le rallye

Matériau : Acier inox

Gaz utilisé : AFFF

Livré avec arrêtoirs anti-torpille, sangles de fixation, 1 boîtier de contrôle, 1 interrupteur, faisceaux électriques, 2 durites de 5 m ø 6 mm, diffuseurs, raccords en T, 3 passe cloisons et 2 autocollants.

SP014772E - 641.67 € ht - **770 € ttc**



FIA8865-2015

Kit automatique 4,25 L acier mécanique Il est obligatoire pour tous les WRC, R5, T1, S2000, RGT

Système mécanique pour le circuit et le rallye

Matériau : Acier

Gaz utilisé : AFFF

Livré avec arrêtoirs anti-torpille, sangles de fixation, 2 tirettes (1 x 1,8 m + 1 x 3,6 m), 2 durites de 5 m ø 6 mm, diffuseurs, raccords, passe cloisons et 2 autocollants.

SP014772M - 289.17 € ht - **347.00 € ttc**



EXTINCTEURS



Tous les extincteurs homologués FIA sont livrés avec arrêtoirs anti-torpille.

Kit automatique 4,25 L acier Système mécanique pour berline.

Déverrouillage mécanique, conteneur en acier, 4,25L.

Poids du conteneur avec support en acier: 8,1 kg.

Mécanique : A : 330 mm / B : 420 mm / C : 160 mm

Matériau : Acier

Gaz utilisé : Ecolife-AFFF

Livré complet avec arrêtoirs anti-torpille, 2 durites de 4 m Ø 8 mm, 6 diffuseurs, 4 raccords en T, 2 raccords 90°, 1 raccord 3 voies, 2 stickers, et 2 tirettes pour le système mécanique.

OMPCA372 - 279.17 € ht - **335.00 € ttc**



Mécanique

Kits automatiques 4,25 L acier spécial rallye 2 Systèmes disponible pour berline : Mécanique ou électrique.

Matériau : Acier

Dimensions et poids total (avec supports et sangles de fixation en inox) :

- Mécanique : A : 330 mm / B : 420 mm / C : 160 mm. Poids total : 8.1 kg.

- Electrique : A : 330 mm / B : 385 mm / C : 160 mm. Poids total : 7.7 kg.

Livrés complets avec arrêtoirs anti-torpille, 2 durites de 4 m ø 8 mm, 6 diffuseurs, 4 raccords en T, 2 raccords 90°, 1 raccord 3 voies, 2 stickers, et 2 tirettes pour le système mécanique / 1 boîtier de contrôle, 1 bouton poussoir, câblage pour le système électrique.

Mécanique : OMPCMSST1 - 299.17 € ht - **359.00 € ttc**

Electrique : OMPCESST1 - 519.17 € ht - **623.00 € ttc**



Electrique





Ventilateurs d'habitacle



**Fabriqué tout en aluminium noir anodisé, ventilateur de haute qualité.
Ultra léger et très résistant.**

Les pales sont en aluminium et découpées au laser pour un maximum d'efficacité, fabriqué en nylon renforcé de fibre de verre.

Les moteurs sont équipés de suppression électrique et de tension stabilisée pour assurer longévité et parfait fonctionnement.

Existe en 2 diamètres:

DF03 : Ø76 mm - Poids : 390g - 12 Volt 2 A - 80.25 € HT - **96.30 € TTC**

DF04 : Ø102 mm - Poids : 518 g - 12 Volt 1.6 A - 91.75 € HT - **110.10 € TTC**

Y de connections

Permet de connecter 2 boas à un ventilateur d'habitacle.

DFY3 : sortie 1 x 76 mm et 2 x 51 mm
25.83 € HT - **31.00 € TTC**

DFY4 : sortie 1 x 102 mm et 2 x 63 mm
27.50 € HT - **33.00 € TTC**

TH-HEAY-M63 : 3 x ø 63.5 mm
11.21 € HT - **13.45 € TTC**



Radiateur alu pour chauffage et désembuage

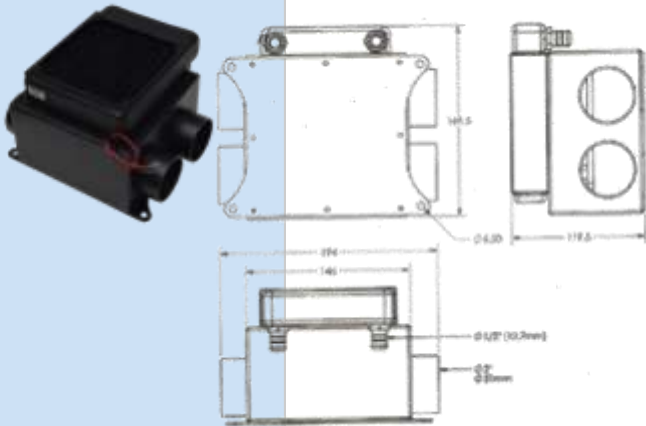

Cet appareil de chauffage léger est parfaitement adapté aux véhicules où la taille et le poids sont de la plus haute importance sans sacrifier la production de chaleur. Il utilise un ventilateur axial puissant et peu encombrant associé à une matrice de chauffage en cuivre efficace pour offrir des performances de chauffage normalement fournies par des unités deux fois sa taille!

- Puissance de chauffage: 3,5kw
- Débit d'air: 190cfm (322m³ / h)
- Tension: 12v
- Ampères: démarrage 3a, fonctionnement continu 2a
- Poids: 1250 grammes
- Taille: 193 mm x 143 mm x 123 mm
- Raccords de tuyau d'eau: tuyau en silicone de 11 mm
- Raccords de tuyau d'air (x4): 51 mm (2 ")

ABHEAT35
209.42 € ht - **251.30 € ttc**

Circulation optimale de l'air chaud dans l'habitacle.
Un avantage supplémentaire est sa taille compacte et son efficacité exceptionnelle, il dégage deux fois plus de chaleur . Le radiateur a un petit ventilateur efficace intégré

Caractéristiques:

- Puissance de chauffage : 2,2 kW
- Dimensions: 115,5 mm x 150 mm x 102 mm
- Diamètre des tuyaux d'eau: 13 mm
- Diamètres de sortie: 63.5 mm (2,5 ")
- Alimentation du ventilateur: 12 V
- Poids: moins de 2 Kg

TH-HEAMH1
154.67 € ht - **185.60 € ttc**



Accessoires pour radiateur alu

Y de connections : 3 x ø 63.5 mm

TH-HEAY-M63

15.50 € ht - **18.60 € ttc**



Diffuseur d'air

Existe en deux diamètre

Ø 51 (2 ") : TH-HEAV-M51

Ø 63.5 (2.5 ") : TH-HEAV-M63

16.79 € ht - **20.15 € ttc**

Réducteur 63.5 mm - 51 mm (2.5" - 2")

TH-HEAJ-M51-M63

6.17 € ht - **7.40 € ttc**



Diffuseur d'air pour tableau de bord

Existe en deux diamètre

Ø 51 (2 ") : TH-HEADV-M51

Ø 63.5 (2.5 ") : TH-HEADV-M63

20.42 € ht - **24.50 € ttc**

KIT 3 couvre pédales



Alu brut ou couleur PRO

GR57S - gris alu

GR57R : rouge

GR57B : bleu

14.08 ht

16.90 ttc



SP-0094 : Finition alu
70 grammes

9.58 € ht - 11.50 € ttc



GE98NST : Scotch anti dérapant

Longueur 3m - largeur 10 cm

8.29 € ht - 9.95 € ttc



AB-SV11026: Finition alu satin

11.62 € ht - 13.95 € ttc



AB-SV11040 : Finition alu satin

13.29 € ht - 15.95 € ttc

REPOSE PIEDS ALU

SP-0067
PILOTE ALU
90 x 220

15.83 € ht
19.00 € ttc



SP-0074
COPILOTE ALU
325 x 240

31.83 € ht
38.20 € ttc



AB1994
PLAQUE DE PLANCHER ALU
345 x 330 mm

29.00 € ht
34.80 € ttc



AB1917
COPILOTE ALU

56.58 € ht
67.90 € ttc

REPOSE PIEDS universels polyester ou carbone

RPCC/P : COPILOTE
modèle court
Polyester

101.17 HT
121.40 TTC



RPCC/C : COPILOTE
modèle court
Carbone

132.94 HT
159.53 TTC

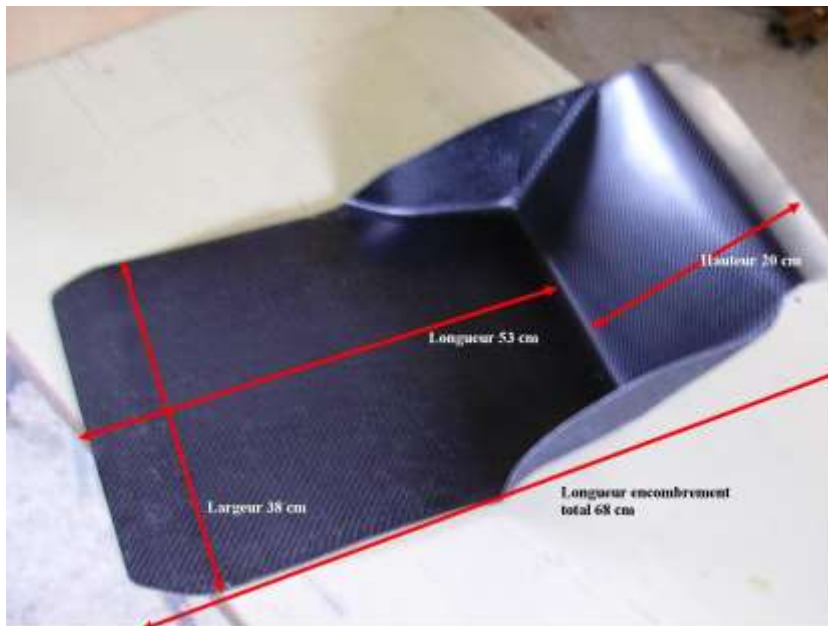

RPCL/P : COPILOTE
polyester

113.71 HT
136.45 TTC

RPCL/C : COPILOTE
carbone

149.66 HT
179.60 TTC

Modèles longs

RPPL/P : PILOTE
polyester

113.71 HT
136.45 TTC

RPPL/C : PILOTE
Carbone
Poids : 0.995 Kg

149.66 HT
179.60 TTC

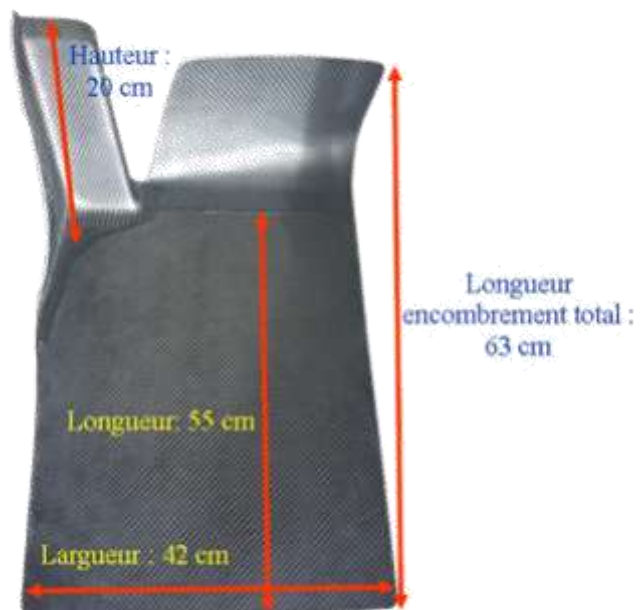

Console de commande



Aluminium

Couleur Noir ou ALU



GR0300A

12.17 € HT
14.60 € TTC

- 1 interrupteur type aviation
- 1 bouton poussoir
- 1 interrupteur 2 positions

95 x 65 mm



GR0118A

18.00 € HT
21.60 € TTC

- 1 interrupteur type aviation
- 1 voyant lumineux
- 1 bouton poussoir

90 x 65 mm



GR0117A

12.17 € HT
36.80 € TTC

- 1 interrupteur type aviation
- 1 bouton poussoir
- 2 voyants lumineux
- 1 interrupteur 2 positions

135 x 65 mm



GR0301A

17.17 € HT
20.60 € TTC

- 1 interrupteur type aviation
- 1 bouton poussoir
- 2 interrupteur 2 positions

123 x 66 mm



GR0302A

24.33 € HT
29.20 € TTC

- 1 interrupteur type aviation
- 1 bouton poussoir
- 3 interrupteur 2 positions

150 x 66 mm



GR0103B

24.50 € HT
29.40 € TTC

- 1 coupe circuit 6 pôles
- 1 bouton poussoir
- 3 interrupteur 2 positions

190 x 65 mm

Console centrale complète



GR0156

59.79 € HT
71.75 € TTC

- 1 coupe circuit 6 pôles
- 1 bouton poussoir
- 4 interrupteur 2 positions
- 4 voyants lumineux
- 1 boîte 10 fusibles

Surface de la platine :
220 x 200mm

carbone véritable



GR0300C

20.63 € HT
24.75 € TTC



GR0118C

21.50 € HT
25.80 € TTC



GR0117C

33.25 € HT
39.90 € TTC



GR0301C

18.83 € HT
22.59 € TTC



GR0302C

25.56 € HT
30.67 € TTC



GR0103A

31.17 € HT
37.40 € TTC

Console centrale Nu



GR0155

12.79 € HT
15.35 € TTC

Console Ford Escort

Console standard ALU Escort Mk2

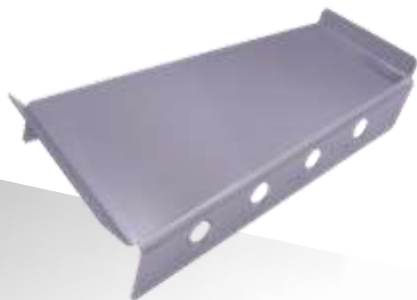

Largeur (bas): 157mm
Largeur (Haut): 242mm
Hauteur: 360mm
Profondeur: 50mm

AB1979
24.37 € HT - 29.25 TTC

Console centrale large ALU Escort Mk2

Largeur (en bas): 185mm
Largeur (Top): 295mm
Hauteur: 360mm
Profondeur: 50mm

AB1980
26.00 € HT - 31.20 € TTC

Console tunnel Escort Mk1/2 - **Vendue sans accessoires**

Longueur inférieure: 125mm
Largeur totale: 82mm (la base a une largeur de montage supplémentaire de 122mm)
Hauteur totale: 152mm

AB2013
18.33 € HT - 22.00 € TTC

Console levier de vitesse alu

45.25 € HT - 54.30 € TTC



Bac batterie pour fixation horizontale



Racing 25 ou
Lithium 16
184.7 x 79 x 169.4
SBV25-3mm

23.33 HT **28.00 TTC**

Racing 30
250 x 97 x 156
SBV30
26.42 HT

31.70 TTC

*épaisseur 3 mm conforme
réglementation FIA*



Racing 40
250 x 97 x 206
SBV40
32.08 HT

38.50 TTC

LITHIUM 30 Amp
dim. 16 x 16.3 x 11.5
GR-0326
20.75 HT

24.90 TTC

BAC BATTERIE ALU



pour Batterie standard
dim. 25 x 17.5 x 17.5
AB1981

66.05 HT
79.26 TTC



pour Batterie Racing 20 - 25
dim. 19.5 x 8.4 x 16.5
AB1982

52.67 HT
63.20 TTC

pour Batterie Racing 30
dim. 25 x 9.7 x 15.5

AB1983
53.51 HT

64.21 TTC



pour Batterie Racing 40
dim. 25 x 9.7 x 20.5

AB1983-40
56.86 HT

68.23 TTC

Support batterie universel alu

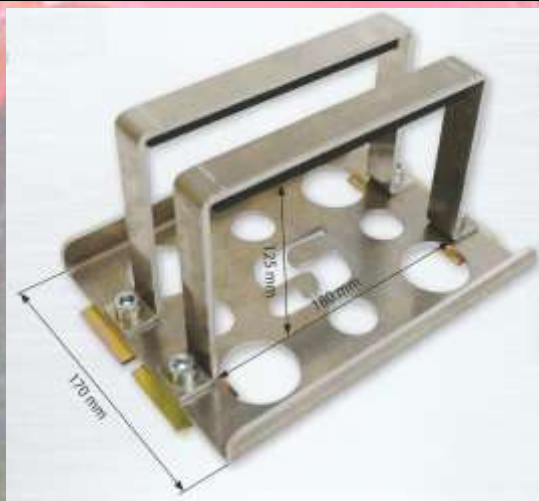

Support réglable dans la limite des cotes - très léger - 820 grammes
Livré avec 4 plaques avec boulons - 4 boulons
Dim 170 x 125 x 180 mm
32.92 € HT - 39.50 € TTC
Réf : GR-0304

BAC BATTERIE FIBRE DE VERRE



promo

~~35.95 HT
43.14 TTC~~

32.00 € TTC

MEDIUM :
l 195mm
L 247mm
h 184mm

AB2311



SMALL :
l 195mm
L 247mm
h 158mm

AB2310



promo

~~40.97 HT
49.16 TTC~~

36.00 € TTC

LARGE :
l. 165mm
L. 247mm
h. 241mm

AB2306

Patte de fixation
inox pour bac
fibre

AB1911S



2.42 HT
2.90 TTC



SCOTCH US TOILÉ 50 mm x 50 m			
Référence	Couleur	Prix ht	Prix ttc
GE98B	Bleu	11.31 €	13.60 €
GE98BL	Noir		
GE98G	Vert		
GE98R	Rouge		
GE98S	Gris		
GE98W	Blanc		
GE98Y	Jaune		
			
SCOTCH US TOILÉ 150 mm x 50 m			
GE98-150BL	Noir	29.55 €	35.50 €
GE98-150S	Gris		
GE98-150W	Blanc		
			
SCOTCH ALU 50 mm x 50 m			
GE98ALI	40 microns	9,83 €	11,80 €
AT506ALU	50 microns	29,67 €	35,60 €
			
SCOTCH ANTI-DERAPANT 100 mm x 3 m			
GE98NST		11,31 €	13,60 €
			
VELCRO 3M DUAL LOCK NOIR 25 mm			
3MSJ352D-1	1 cm	0,24 €	0,29 €
3MSJ352D-5	5 m	65,00 €	78,00 €
			
RUBAN MASQUAGE TESA x 50 m			
RM19	19 mm	1, 10 €	2, 20 €
RM25	25 mm	1, 50 €	3, 00 €
RM38	38 mm	2, 20 €	4, 40€
RM50	50 mm	2, 90 €	5, 80 €
RM75	75 mm	5, 97 €	11, 95 €
			
JOINT DE PROTECTION à clipser armature métallique recouvert PVC			
CCARN06	ep 0.802 mm H 9 mm x l 6 mm	3.08 € le m	3.70 € le m
			
MOUSSE PVC adhésive <u>moyenne densité</u> noir joint d'étanchéité			
205-0861	ep 3mm - lg 12 rouleau 30 m	21.00 €	25.20 €
			
MOUSSE PVC adhésive <u>moyenne densité</u> grise joint d'étanchéité			
205-0940	ep 6mm - lg 25 rouleau 15 m	52.50 €	63.00 €
			
COVERING CARBONNE AUTOCOLLANT 3D haute qualité largeur 1 m 50			
ABCWRAP1	1 M	14.37 €	17.25 €
ABCWRAP30	30 M	221.08 €	265.30 €
			